

Суперкассета Кедди

Инструкция по установке

Модели

**110 и 110 VG,
210 и 210 VG,
510 и 510 P,
520 и 520 P**

Сертификат соответствия № РОСС SE.AE44.B86358
Сертификат пожарной безопасности № ССПБ.СЕ.ОП035.Н.01361
с 01.12.2010 по 30.11.2013 ОС АНО «Тест-С.-Петербург»

KEDDY 

"KENNEDYGRUPPEN AB"
Malmgatan 10, 44115 Alingsås, Швеция



AE44



ОП035

Произведено в Швеции



Суперкассета Кедди одобрена Государственным Патентным Бюро Швеции, № 4027/84

- Для установки Суперкасеты в имеющемся открытом камине не требуется специального разрешения. Рекомендуется, однако же, вызвать печника для проверки дымохода.
- Суперкассета может быть подключена к дымоходам старого образца, при толщине стен в 1/2 кирпича.

ГАРАНТИРОВАННО КАЧЕСТВЕННОЕ ОТОПЛЕНИЕ

С помощью каминной вставки производства Keddy вы можете вдохнуть новую жизнь в ваш открытый камин и одновременно превратить его в безопасный и эффективный источник тепла для всего дома.

Наши цельнолитые вставки - суперкассеты предназначены для использования во всех типах открытых каминов и обеспечивают легкость установки. Каминные вставки доступны в нескольких вариантах, с одной или двумя дверьми и большими окнами из огнеупорной стеклокерамики, которые обеспечивают прекрасный и четкий вид на огонь. Любое пространство между вставкой и краем камина можно закрыть с помощью привлекательной накладной решетки (поставляется как дополнительное оборудование).



ПРИНЦИП РАБОТЫ СУПЕРКАССЕТЫ



1. Ручка демпфера используется для управления потоком воздуха, необходимым для горения.
2. Воздух горения предварительно нагревается в воздуховодах, которые располагаются по бокам вставки.
3. Нагретый воздух горения омывает внутреннюю сторону стекла, что препятствует образованию сажи на стекле.
4. Направляющая пластина - каминный зуб направляет топочный газ во вторичную камеру горения.
5. Вставка передает значительную часть тепла окружающему воздуху благодаря большим внутренним и внешним фланцам нагрева.
6. Прочная задвижка обеспечивает надежное запираение дверей в целях безопасности.

Технические характеристики

Модель 510 Р

ШИРИНА X ВЫСОТА X ГЛУБИНА	510 x 415 x 400 мм	ВЕС	прим. 100 кг
КПД	прим. 75%	ТОПЛИВО	Древесина
ТЕПЛОВАЯ МОЩНОСТЬ	До 12 кВт	ЕВРОПЕЙСКИЙ СТАНДАРТ	13229 EN

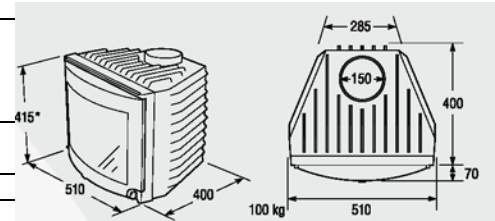

Модель 520 Р

ШИРИНА X ВЫСОТА X ГЛУБИНА	605 x 475 x 425 мм	ВЕС	прим. 145 кг
КПД	>75%	ТОПЛИВО	Древесина
ТЕПЛОВАЯ МОЩНОСТЬ	До 14 кВт	ЕВРОПЕЙСКИЙ СТАНДАРТ	13229 EN

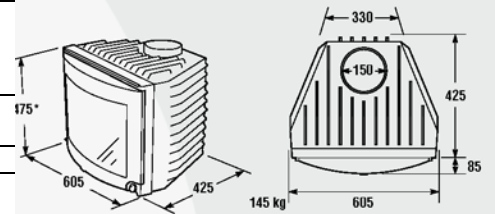

Модель 510 (округленные двери)

ШИРИНА X ВЫСОТА X ГЛУБИНА	510 x 415 x 400 мм	ВЕС	прим. 100 кг
КПД	>75%	ТОПЛИВО	Древесина
ТЕПЛОВАЯ МОЩНОСТЬ	До 12 кВт	ЕВРОПЕЙСКИЙ СТАНДАРТ	13229 EN

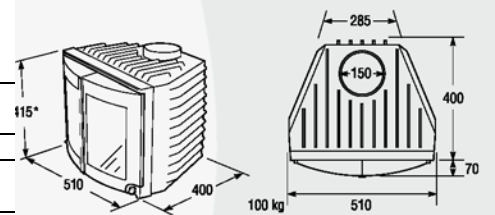

Модель 520 (округленные двери)

ШИРИНА X ВЫСОТА X ГЛУБИНА	605 x 475 x 425 мм	ВЕС	прим. 145 кг
КПД	>75%	ТОПЛИВО	Древесина
ТЕПЛОВАЯ МОЩНОСТЬ	До 14 кВт	ЕВРОПЕЙСКИЙ СТАНДАРТ	13229 EN

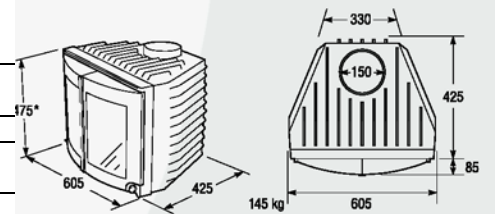

Модель 110 (двери с разделёнными стёклами)

ШИРИНА X ВЫСОТА X ГЛУБИНА	500 x 415 x 415 мм	ВЕС	прим. 100 кг
КПД	>75%	ТОПЛИВО	Древесина
ТЕПЛОВАЯ МОЩНОСТЬ	До 12 кВт	ЕВРОПЕЙСКИЙ СТАНДАРТ	13229 EN

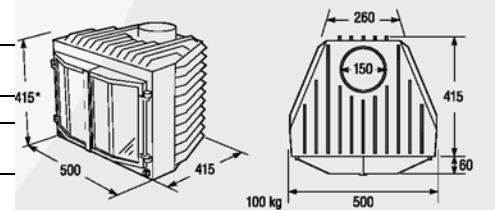

Модель 210 (двери с разделёнными стёклами)

ШИРИНА X ВЫСОТА X ГЛУБИНА	590 x 470 x 455 мм	ВЕС	прим. 145 кг
КПД	>75%	ТОПЛИВО	Древесина
ТЕПЛОВАЯ МОЩНОСТЬ	До 12 кВт	ЕВРОПЕЙСКИЙ СТАНДАРТ	13229 EN

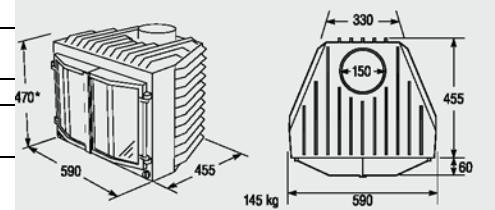

Модель 110 (призматические двери)

ШИРИНА X ВЫСОТА X ГЛУБИНА	500 x 415 x 415 мм	ВЕС	прим. 100 кг
КПД	>75%	ТОПЛИВО	Древесина
ТЕПЛОВАЯ МОЩНОСТЬ	До 12 кВт	ЕВРОПЕЙСКИЙ СТАНДАРТ	13229 EN

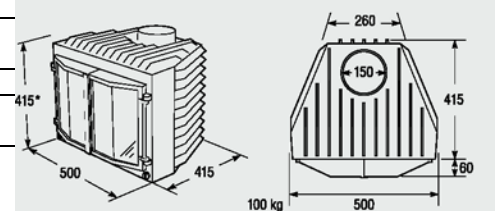

Модель 210 (призматические двери)

ШИРИНА X ВЫСОТА X ГЛУБИНА	590 x 470 x 455 мм	ВЕС	прим. 145 кг
КПД	>75%	ТОПЛИВО	Древесина
ТЕПЛОВАЯ МОЩНОСТЬ	До 14 кВт	ЕВРОПЕЙСКИЙ СТАНДАРТ	13229 EN

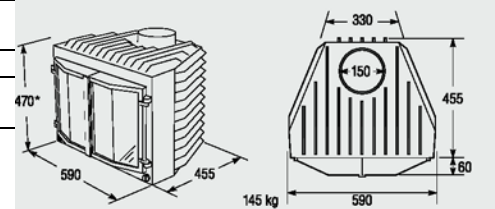

Стандартный комплект частей

Убедитесь в том, что в упаковке есть все части необходимые для монтажа. Перечисленные ниже части являются стандартным оборудованием.



1 шт. Суперкассета



Опорная ножка



Искусственное волокно (Rw 441)



3 ножки



Чугунный захват



Клей



Плита топки

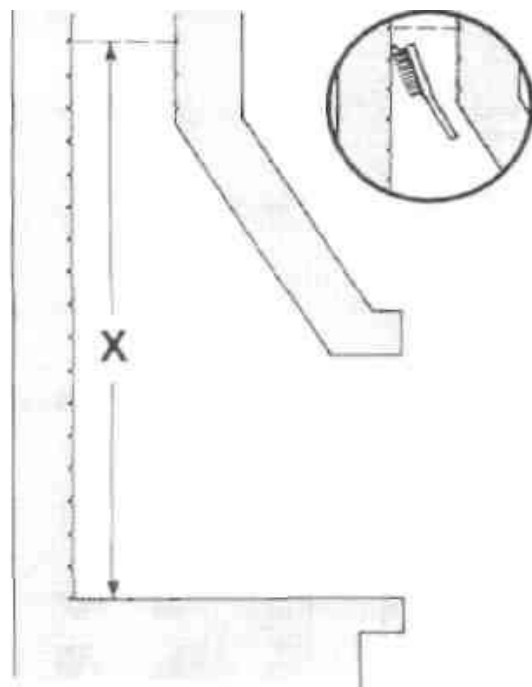

1 Перед началом монтажа, выберите место в дымоходном канале, где будет произведено уплотнение. Очистите место от сажи и соскребите потрескавшуюся штукатурку. Снимите задвижку, если она мешает при установке.

Если камин тесен, то циркуляция теплого воздуха может быть улучшена если в навесе камина сделать отверстие. Легче всего такое отверстие сделать дрелью. Отверстие можно декоративно украсить одной из решеток Суперкасеты. (См. стр. 6.)

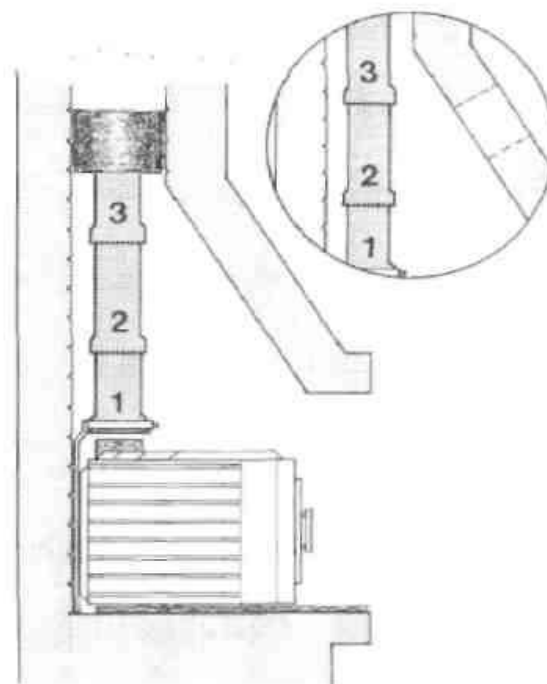



1 Установите опорную ножку в нижнем соединении трубы. Соедините все трубы, смазав их предварительно клеем. **Внимание!** Верхней трубой должна быть труба 3 с "воротником". Вороник необходим для того, чтобы удерживать на месте искусственное волокно. Установите искусственное волокно на трубе 3 и закрепите его проволокой.

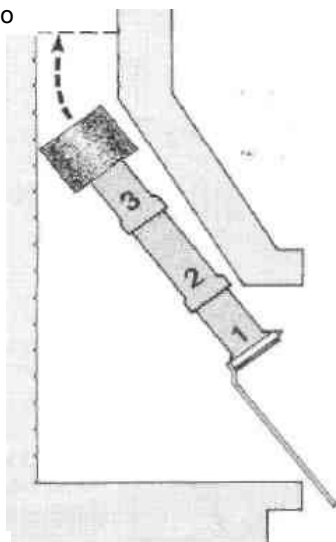

2 Введите всю длину трубы в дымоход и установите ее на опорной ножке. Опорная ножка будет постоянно находиться сзади суперкассеты.



3 ВАЖНО: Тщательно уплотните пространство между верхней трубой и стенами дымоходного канала. (Иначе полезное тепло будет выходить через дымоход.) Подложите тонкие деревянные рейки под "пятки" суперкассеты и установите кассету. Смажьте клеем втулку кассеты. Задвиньте кассету так, чтобы втулка находилась под трубой.

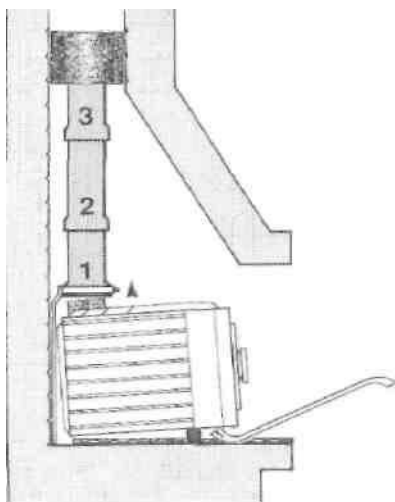

4 Приподнимите кассеты гвоздодером или монтировкой и установите под нее три ножки. Две ножки, которые ниже впереди, и одна, которая выше - с высокого заднего края. Установите плиту топки на полозья вверху внутри кассеты.

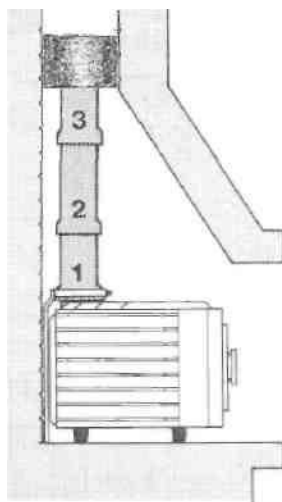

5 На этом монтаж кассеты закончен. Проверьте еще раз, чтобы все уплотнения были на месте и чтобы искусственное волокно тоже было на своем месте.

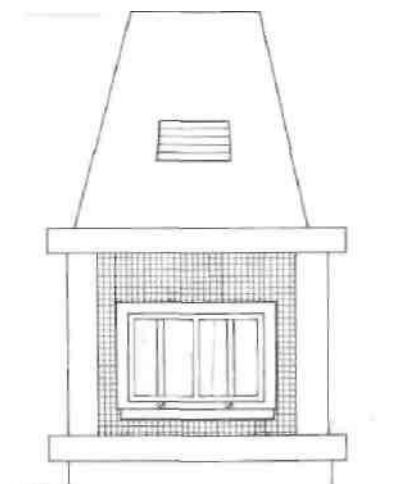

6 Пространство между кассетой и стенками камина можно по желанию закрыть решеткой суперкассеты. Решетка может быть приспособлена к большинству конфигураций и к различному расстоянию до стен. (См. стр. 6.)

СПЕЦИАЛЬНО АДАПТИРОВАННЫЕ ДОПОЛНИТЕЛЬНЫЕ КОМПОНЕНТЫ ДЛЯ СУПЕРКАССЕТ:



Наши кованые накладные решетки составляют легко устанавливаемую систему, которую вы можете собрать по своему вкусу и установить по бокам или сверху каминной вставки. Система включает базовый набор и несколько дополнительных решеток различной ширины. Количество и ширину дополнительных решеток следует выбирать в соответствии с размерами вашей печи. Высота составляет 550 мм для моделей 110 и 510 и 650 мм для моделей 210 и 520.

Раму вставки следует использовать, когда вы хотите построить собственную печь и подогнать отверстие в кирпичной кладке под размер вставки.

Модель 110: 510 x 485 мм
 Модель 210: 600 x 535 мм
 Модель 510/510P: 530 x 490 мм
 Модель 520/520P: 615 x 540 мм

Данную накладную решетку из штампованной стали можно использовать для заполнения пространства между вставкой и проемом камина. Накладную решетку можно легко подогнать под требуемую ширину и высоту. Доступно для каждой модели: 1000 x 660 мм.

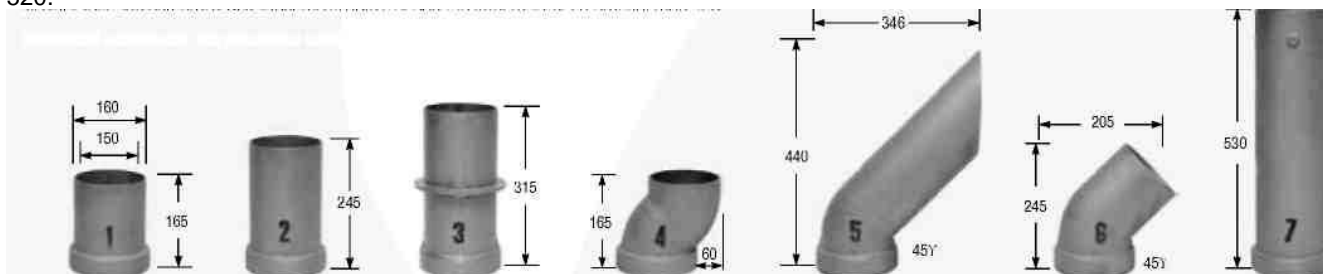

Чугунная труба для подсоединения суперкассеты Keddy к существующему дымоходу. Размеры приведены в мм.



Решетки для горячего воздуха доступны в нескольких различных размерах. Использование решеток для горячего воздуха особенно уместно, если отверстие над вставкой маленькое. Все решетки изготавливаются из высокопрочного чугуна.

Перед началом топки

Плита топки должна быть размещена на дне топки и устанавливается на двух полозьях у внешнего края, после чего, отодвигается назад.

Топливо

Печь предназначена только для топки дровами. Можно использовать любое дерево, но следует помнить, что лиственные породы дерева горят мягче. Важно, чтобы дрова были сухими, т.к. сырое дерево хуже горит, выделяет много дыма и сажи, что засоряет печь, дымоход и окружающую среду. Кроме того, эффект будет гораздо хуже. Дрова должны храниться в сухом месте, лучше всего внутри помещения.

Нельзя топить дровами, покрытыми краской, с клеем или же пропитанными химикатами, так как это приводит к выделению отравляющих газов. Запрещается класть в топку пластмассу или другие отходы.

Практический совет по топке

Помните общее правило о том, что чугунные печи нельзя сразу разогревать сильным пламенем. Чугун очень хороший материал для печей, но с ним следует обращаться осторожно. Чугун может дать трещину при сильном ударе или же резком перемене температуры. Поэтому важно соблюдать следующие правила:

1. Откройте дверцы печи и положите несколько сжатых в комок газет и тонких щепок. Сверху положите примерно 3, 5 кг хорошо нарубленных поленьев.
2. Откройте задвижку дымохода, если такая имеется, и разожгите огонь.
3. Откройте задвижку подачи воздуха, и когда пламя разгорится, закройте дверцы.

Две имеющиеся задвижки полностью открыты в вертикальном положении. Повернув обе задвижки вверх, вы добьетесь более мягкого горения. Через некоторое время подложите дрова. Осторожно откройте дверцы, так, чтобы дым не выходил внутрь помещения. Лучше всего чтобы дрова лежали внизу. Тогда они горят дольше, и расход дров получается более экономичным. При одной нормальной топке расходуется примерно 2,0 кг дров в час и при максимальной топке -3,5 кг дров в час. При первой топке, будет чувствоваться сильный запах, это перегорает смазка, защищающая чугун от ржавчины. После нескольких протопок запах полностью исчезнет.

Чистка

Время от времени топку следует прочищать металлической щеткой. Для чистки стекол на дверцах используйте те же препараты, что и при чистке духовок. Используйте савок для выбора золы. Зола всегда высыпайте в металлическую посуду, так как в ней всегда еще может быть жар.

Важно: Всегда оставляйте на дне топки 10-20 мм золы. Зола делает горение более эффективным и дым чище. При горении сажи в дымоходе, потушите огонь и вызовите пожарника. Дымоход должен быть проверен печником перед тем, как печь будет растоплена вновь.

