

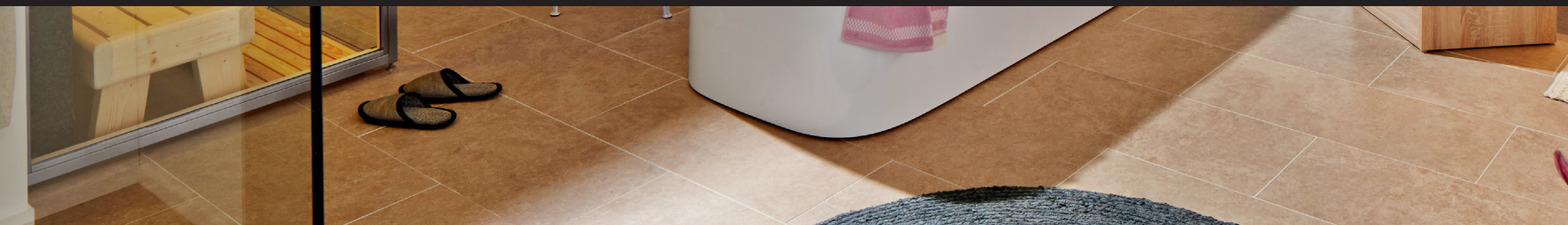

Руководство по монтажу и эксплуатации ebios-fire Quadra Inside I / II / III SL





ПРЕДИСЛОВИЕ / ФИЛОСОФИЯ КАЧЕСТВА

Вы приняли решение приобрести камин ebios-fire. Благодарим Вас за оказанное доверие.

В нынешнем мире изобилия товаров и массовой продукции мы придерживаемся кредо нашей компании, сформулированного ее владельцем, г-ном Герхардом Манфредом Рокосса:

"Высокое техническое качество в сочетании с современностью дизайна и обслуживанием клиента, гарантирующим его удовлетворенность и, как следствие, положительные рекомендации для нас".

Совместно с нашими партнерами по специализированной торговле мы предлагаем Вам первоклассные изделия, которые доставляют эмоциональное удовольствие, а также создают чувство уюта и защищенности. Чтобы достичь данных целей, мы рекомендуем Вам внимательно прочитать руководство по эксплуатации для быстрого и всестороннего ознакомления с декоративным камином.

Кроме информации об управлении устройством, данное руководство также содержит важные указания по уходу и эксплуатации для обеспечения Вашей безопасности и сохранения ценности Вашего ebios-fire, а также дает полезные советы и подсказки.

При наличии дополнительных вопросов, пожалуйста, обращайтесь к своему специализированному продавцу.

Всегда красивый камин.

Ваша команда Spartherm
Г.М. Рокосса

СОДЕРЖАНИЕ

1. Общая информация	5	3.9 Подача воздуха для горения	24
1.1 Особые указания по эксплуатации Quadra Inside II SL & III SL	5		
2. Комплект поставки	6	4. Проверка безопасности	25
3. Руководство по монтажу	6	4.1 Общие указания по эксплуатации	25
3.1 Технические характеристики	7	4.2 Противопожарная защита	26
3.1.1 Quadra Inside SL	7	4.3 Топливо	27
3.1.2 Quadra Inside II SL	8	4.4 Ввод в эксплуатацию	27
3.1.3 Quadra Inside III SL	9	4.4.1 Ввод в эксплуатацию Quadra Inside SL	27
3.2 Мат горелки CERAMAT FN	10	4.4.2 Добавление топлива	29
3.3 Основные требования к монтажу	10	4.4.3 Продолжительный перерыв в эксплуатации	30
3.4 Место установки	10	5. Очистка и уход	30
3.5 Установка / Монтаж	11	5.1 Очистка деталей облицовки	30
3.6 Общие указания по монтажу в индивидуально изготовленную мебель	11	6. Обслуживание/ Устранение неисправностей	30
3.6.1 Минимальные размеры конструкции мебели	13	6.1 Мебель и стекло сильно, быстро и неравномерно покрываются копотью	30
3.6.1.1 Quadra Inside I SL	13	6.2 Трудно разжечь огонь	31
3.6.1.2 Quadra Inside II SL	13	6.3 Неприятный запах	31
3.6.1.3 Quadra Inside III SL	14	6.4 Изменяется картина пламени	31
3.6.2 Монтаж Quadra Inside I / II / III SL	14	6.5 Воспламеняется пролитый этанол.	31
3.6.3 Противопожарная защита/минимальные расстояния при установке мебели	16	7. Общие гарантийные условия	31
3.7 Общие указания по монтажу в индивидуально изготовленные, открытые топочные камеры / топочные устройства	19	7.1 Область применения	31
3.7.1 Минимальные расстояния для индивидуально изготовленной топочной камеры	21	7.2 Общая информация	31
3.7.1.1 Quadra Inside I SL	21	7.3 Гарантийный период	32
3.7.1.2 Quadra Inside II SL	22	7.4 Обязательные условия для действия гарантии	32
3.7.1.3. Quadra Inside III SL	23	7.5 Ограничение гарантийных обязательств	32
3.8. Противопожарная защита/минимальные расстояния для топочных устройств	24	7.6 Устранение дефектов / Ремонт	33
3.8.1 Quadra Inside I SL	24	7.7 Продление гарантийного срока	33
3.8.2 Quadra Inside II SL	24	7.8 Запасные части	33
3.8.3 Quadra Inside III SL	24	7.9 Ответственность	33
		7.10 Заключительное примечание	33
		8. Разъяснения конструктора индивидуально изготовленных предметов мебели / камина с Quadra Inside	34

ВАЖНОЕ ПРИМЕЧАНИЕ

В соответствии с Законом о безопасности устройств и продуктов (GPSG), а также нашей законной обязанностью по информированию потребителей мы обращаем Ваше внимание на то, что данный продукт нагревается:

Мы должны предупредить о том, что данное изделие может нагреваться; теплотворная способность био-камина при:

- Quadra Inside I SL – 0,5 л/ч около 3300 Ватт
- Quadra Inside II SL – 1,0 л/ч около 6600 Ватт
- Quadra Inside III SL – 1,5 л/ч около 9900 Ватт

Теплотворная способность 96,6-процентного этанола равна примерно 29 600 кДж/кг при следующем расходе топлива:

- Quadra Inside I SL (0,5 л/ч ок. 0,4 кг/ч) = высвобожденное тепло ок. 3300 Ватт
- Quadra Inside II SL (1,0 л/ч ок. 0,8 кг/ч = высвобожденное тепло ок. 6600 Ватт
- Quadra Inside III SL (1,5 л/ч ок. 0,8 кг/ч= высвобожденное тепло ок. 9900 Ватт

Однако, при эксплуатации декоративного очага требуется большой приток свежего воздуха, так как в противном случае количество образующейся двуокиси углерода превысит допустимую концентрацию в помещении.

Как правило, подаваемый свежий воздух холоднее теплого воздуха в помещении, что приводит к потере энергии. Вместе с тем эффективная теплоотдача каждого биокамина очень мала, поэтому декоративные камины на биотопливе не являются генераторами тепла.

Речь идет о декоративном топочном устройстве, не предназначенном для отопления помещений или непрерывной эксплуатации! Тем не менее, следует учитывать, что в процессе горения вырабатывается тепло в качестве побочного продукта. Это может приводить к чрезмерному нагреву помещения установки. Необходимо внимательно прочитать указания по технике безопасности и принять меры для обеспечения качественной вентиляции.

Следуйте инструкциям настоящего руководства по эксплуатации.

1. ОБЩАЯ ИНФОРМАЦИЯ

Маленькие дети, пожилые или престарелые люди: для этих групп людей, как и при обращении с открытым огнем, следует устанавливать защитные ограждения. **Опасность получения ожога!** Не оставлять людей этих групп без присмотра, пока горит или только что погас камин ebios-fire! Запрещается использовать ebios-fire без присмотра!

При установке и эксплуатации ebios-fire соблюдению подлежат соответствующие специфические для Вашей страны местные директивы и инструкции; в частности, для Германии - применимые инструкции пожарной охраны федеральной земли, при необходимости инструкции союза страхования от пожаров (VKF).

Устройства ebios-fire Quadra Inside изготовлены согласно новейшим стандартам безопасности и соответствуют современному уровню техники.

При монтаже необходимо соблюдать параметры, указанные в данном руководстве по сборке. Выберите место установки таким образом, чтобы были соблюдены меры в отношении вентиляции и противопожарной безопасности, приведенные в данном руководстве. При установке обеспечивайте достаточную устойчивость и выбирайте место монтажа таким образом, чтобы исключить перемещения горелки во время эксплуатации вследствие ударов и т.п.

Устройство ebios-fire Quadra предназначено для отдельной установки. Установщик камина несет ответственность за соблюдение заданных характеристик для обеспечения безопасной эксплуатации, пожарной безопасности и за проверку при вводе в эксплуатацию. (см. испытание на надежность 4)

Все модели разрешается эксплуатировать только с закрытой крышкой корпуса.

Следует помнить о том, что запрещается добавлять топливо в случае горячего устройства или наличия огня в нем горячего устройства или наличия огня в нем. **ЗАПРЕЩАЕТСЯ** заправлять топливо через лоток горелки, это следует делать ТОЛЬКО через заливное отверстие!

Рекомендуется гасить ebios-fire путем сжигания всего топлива, имеющегося в баке. Когда камин не используется, горелка должна быть закрыта крышкой.

Добавлять топливо разрешается только тем лицам, которые ознакомились с устройством и указаниями по технике безопасности и были вами проинструктированы о надлежащем обслуживании.

EBIOS-FIRE - не нагревательный прибор, а декоративный камин.

Биозтанол является опасным веществом, и его хранение разрешено только в указанном ограниченном количестве:

Хранение в подвальном помещении	макс. 20 л
Хранение в жилом помещении	макс. 5 л

1.1 ОСОБЫЕ УКАЗАНИЯ ПО ЭКСПЛУАТАЦИИ QUADRA INSIDE II SL & III SL

Модели Quadra Inside II & III благодаря своей конструкции применяются в Германии в качестве отопительного прибора и подлежат регистрации в качестве каминов. Необходимо заранее собрать необходимую информацию о предписаниях и мерах относительно установки данного нагревательного устройства. В случае вопросов необходимо обратиться за компетентной консультацией к районному инспектору отопительных систем. Кроме того, необходимо обеспечить соблюдение национальных и европейских стандартов, действующих в стране и местных директив и предписаний, в частности, правил пожарной безопасности.

2 КОМПЛЕКТ ПОСТАВКИ

ebios-fire со следующими отличительными особенностями:

- 1 шт. корпус Quadra Inside I SL, II SL, III SL
- Inside I SL 1 шт. горелка на этаноле EB 500
- Inside II SL 2 шт. горелки на этаноле EB 500
- Inside III SL 3 шт. горелки на этаноле EB 500
- Горелка на этаноле EB 500 состоит из следующих компонентов:
 - Защитный поддон;
 - Бак с лотком горелки;
 - Мат горелки;
 - Заливное отверстие;
 - Глазок уровня топлива;
 - Защитная крышка;
 - Ключ (для пробки бака)
- 1 шт. не нагревающаяся ручка
- Канистра для этанола (Inside I SL, 1 x, Inside II SL, 2 x, Inside III SL, 3 x)
- 1 шт. сливной кран, в зависимости от канистры
- 1 шт. воронка
- 1 шт. бутылочка для увлажнения горелки

Пример Quadra Inside I SL

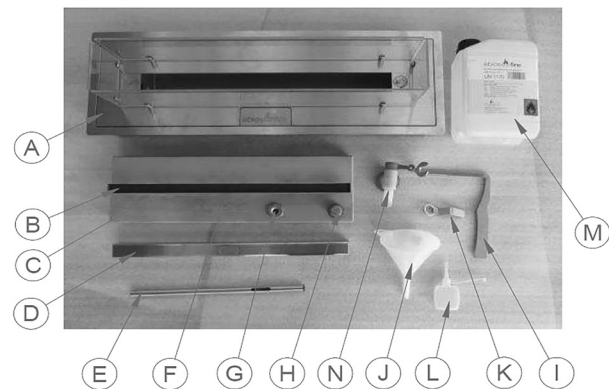

Поз.	Наименование	Поз.	Наименование
A	Корпус	H	Заливное отверстие
b	мат горелки;	I	Не нагревающаяся ручка
C	Лоток горелки	K	ключ (для пробки бака);
D	Защитная крышка	L	Бутылочка для увлажнения горелки
E	Зажигалка	M	5-литровая канистра с этанолом
F	Бак	N	Сливной кран
G	Глазок уровня топлива		

3. РУКОВОДСТВО ПО МОНТАЖУ

Внимательно соблюдайте приведенные ниже указания. Помните, что биоэтанол — жидкое топливо, которое легко воспламеняется и при сгорании которого могут локально возникать высокие температуры. При несоблюдении указаний по монтажу и эксплуатации могут возникнуть опасные ситуации и взрывное воспламенение топлива. Квалифицированная установка и надлежащее обращение гарантируют безопасную и надежную эксплуатацию устройства. Камин необходимо выровнять в горизонтальном положении и защитить от опрокидывания.

3.1 ТЕХНИЧЕСКИЕ ХАРАКТЕРИСТИКИ

3.1.1 QUADRA INSIDE SL

Quadra Inside I SL			
Вид топлива	Биоэтанол (содержание этанола 96,6%)		
Объем заполнения	макс. 2,6 л		
Расход топлива	0,5 л/ч		
Длительность горения	ок. 5 ч*		
Температура в баке	< 65°C		
Масса горелки (пустой) с крышкой	5,3 кг		
Минимальный объем помещения **	84 м³	167 м³	418 м³
Воздушный обмен при норме воздухообмена **	1	0,5	0,2
Соответствующая площадь помещения при высоте пространства 2,5м **	34 м²	67 м²	167 м²

** В качестве грубых ориентировочных значений приведены следующие значения кратности воздухообмена¹⁾:

Кратность воздухообмена [1/ч]	Примечание
0...0,5	При закрытых окнах, дверях
0,3...1,5	Окно с шарниром внизу откинута (жалюзи отсутствуют)
5...10	Окно открыто наполовину

¹⁾ Recknagel, Sprenger, Schrameck: Heizung+Klimatechnik, Oldenbourg Verlag

* Пожалуйста, помните: яркость пламени может уменьшиться настолько, что пламя перестанет быть четко различимым. Обратите на это внимание Ваших детей и других членов семьи.

** Данные указания касаются исключительно потребности в воздухе для горения ebios-fire. Если в помещении имеются другие потребители воздуха (например, независимые от воздуха в помещении очаги, такие как каминные печи или центральное отопление, кухонные вытяжки с выводом во внешнюю среду, вентиляционные системы и т.д.), то их следует учитывать отдельно.

Модель	Quadra Inside I SL
Расположение	Монтаж в топочной камере камина Монтаж в индивидуально изготовленной мебели
Количество горелок	1
Ширина, мм	665
Глубина, мм	233
Высота, мм	102 (без защитных стекол) / 225 (с защитными стеклами)
Вес, кг	ок. 18,5 кг

Рисунок Quadra Inside I SL:

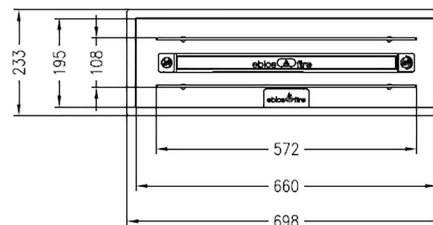
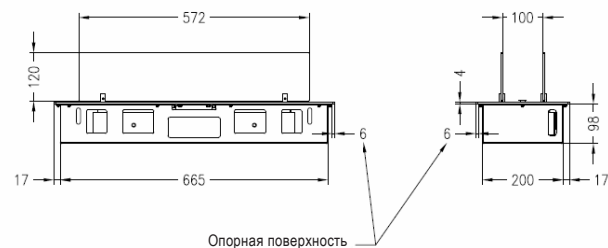

3.1.2 QUADRA INSIDE II SL

	Quadra Inside II SL		
Вид топлива	Биоэтанол (содержание этанола 96,6%)		
Объем заполнения	макс. 2,6 л		
Расход топлива	0,5 л/ч		
Длительность горения	ок. 5 ч*		
Температура в баке	< 65°C		
Масса горелки (пустой) с крышкой	18,5 кг		
Минимальный объем помещения **	168 м³	334 м³	836 м³
Воздушный обмен при норме воздухообмена **	1	0,5	0,2
Соответствующая площадь помещения при высоте пространства 2,5м **	68 м²	134 м²	334 м²

** В качестве грубых ориентировочных значений приведены следующие значения кратности воздухообмена¹⁾:

Кратность воздухообмена [1/ч]	Примечание
0...0,5	При закрытых окнах, дверях
0,3...1,5	Окно с шарниром внизу откинута (жалюзи отсутствуют)
5...10	Окно открыто наполовину

¹⁾ Recknagel, Sprenger, Schrameck: Heizung+Klimatechnik, Oldenbourg Verlag

* Пожалуйста, помните: яркость пламени может уменьшиться настолько, что пламя перестанет быть четко различимым. Обратите на это внимание Ваших детей и других членов семьи.

** Данные указания касаются исключительно потребности в воздухе для горения ebios-fige. Если в помещении имеются другие потребители воздуха (например, независимые от воздуха в помещении очаги, такие как каминные печи или центральное отопление, кухонные вытяжки с выводом во внешнюю среду, вентиляционные системы и т.д.), то их следует учитывать отдельно.

Модель	Quadra Inside II SL
Расположение	Монтаж в топочной камере камина Монтаж в индивидуально изготовленной мебели
Количество горелок	2
Ширина, мм	1198
Глубина, мм	233
Высота, мм	102 (без защитных стекол) / 225 (с защитными стеклами)
Вес, кг	ок. 33 кг

Рисунок Quadra Inside II SL:

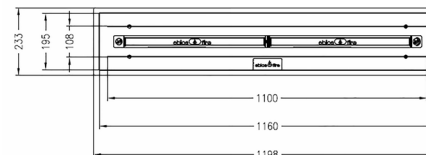
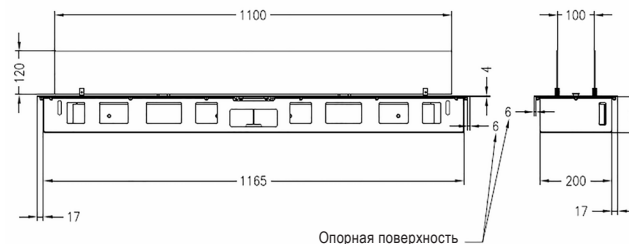

3.1.3 QUADRA INSIDE III SL

	Quadra Inside III SL		
Вид топлива	Биоэтанол (содержание этанола 96,6%)		
Объем заполнения	макс. 2,6 л		
Расход топлива	0,5 л/ч		
Длительность горения	ок. 5 ч*		
Температура в баке	< 65°C		
Масса горелки (пустой) с крышкой	28,5 кг		
Минимальный объем помещения **	252 м ³	501 м ³	1254 м ³
Воздушный обмен при норме воздухообмена **	1	0,5	0,2
Соответствующая площадь помещения при высоте пространства 2,5м **	102 м ²	201 м ²	501 м ²

** В качестве грубых ориентировочных значений приведены следующие значения кратности воздухообмена¹⁾:

Кратность воздухообмена [1/ч]	Примечание
0...0,5	При закрытых окнах, дверях
0,3...1,5	Окно с шарниром внизу откинута (жалюзи отсутствуют)
5...10	Окно открыто наполовину

¹⁾ Recknagel, Sprenger, Schrameck: Heizung+Klimatechnik, Oldenbourg Verlag

* Пожалуйста, помните: яркость пламени может уменьшиться настолько, что пламя перестанет быть четко различимым. Обратите на это внимание Ваших детей и других членов семьи.

** Данные указания касаются исключительно потребности в воздухе для горения ebios-fire. Если в помещении имеются другие потребители воздуха (например, независимые от воздуха в помещении очаги, такие как каминные печи или центральное отопление, кухонные вытяжки с выводом во внешнюю среду, вентиляционные системы и т.д.), то их следует учитывать отдельно.

Модель	Quadra Inside III SL
Расположение	Монтаж в топочной камере камина Монтаж в индивидуально изготовленной мебели
Количество горелок	3
Ширина, мм	1711
Глубина, мм	233
Высота, мм	102 (без защитных стекол) / 225 (с защитными стеклами)
Вес, кг	ок. 47,5 кг

Рисунок Quadra Inside III SL:

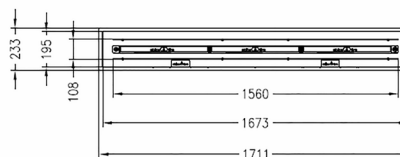
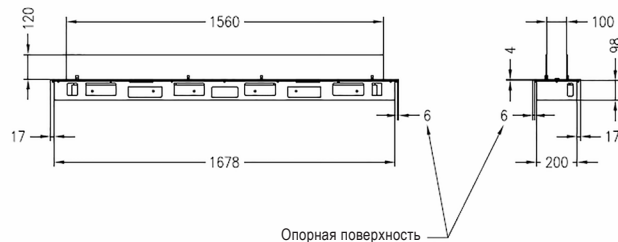

3.2 МАТ ГОРЕЛКИ CERAMAT FN

К поставляемому в комплекте мату для горелки из CERAMAT FN (черного цвета) следует прикасаться только в перчатках, так как он может вызвать раздражение кожи. Материал может быть легко поврежден. Поэтому не складывайте мат, не сгибайте его и не совершайте других подобных действий.

3.3 ОСНОВНЫЕ ТРЕБОВАНИЯ К МОНТАЖУ

При установке и эксплуатации ebios-fire необходимо соблюдать и применять все действующие национальные и европейские стандарты, а также местные предписания (противопожарные нормы и т.д.)! Применяемые нормативные акты, перечисленные ниже, приводятся без претензии на полноту списка.

BetrSichV	Правила эксплуатационной безопасности
Vbf	Предписание о горючих жидкостях
BsV	Правила противопожарной безопасности соответствующей федеральной земли
LBO	Земельные строительные правила
GefStoffV	Правила обращения с опасными веществами

ebios-fire разрешается устанавливать только в помещениях и местах, в которых их расположение, строительно-технические особенности и способ эксплуатации не могут стать источником опасности. Опорная поверхность места установки должна быть выполнена таким образом и иметь такие размеры, чтобы гарантировать возможность надлежащего использования ebios-fire по назначению.

Для транспортировки ebios-fire разрешается использовать только разрешенные средства для транспортировки, имеющие достаточную грузоподъемность.

Для безопасной и незатруднительной транспортировки обязательно соблюдайте следующие пункты:

- Вспомогательное транспортное оборудование (в случае необходимости), специальные тележки для перевозки мешков можно устанавливать только с обратной стороны ebios-fire.
- Во время транспортировки в баке должно отсутствовать топливо.

О ПОВРЕЖДЕНИЯХ ПРИ ТРАНСПОРТИРОВКЕ необходимо немедленно сообщить поставщику. Во время монтажа и транспортировки футеровки следите за тем, чтобы облицовка и видимые элементы мебели, в которые встраивается камин, были защищены от загрязнений и повреждений.

3.4 МЕСТО УСТАНОВКИ

Запрещено устанавливать ebios-fire:

1. на лестничных площадках, кроме жилых зданий, имеющих не более двух квартир;
2. в коридорах общего пользования;
3. в гаражах;
4. в помещениях, где обрабатываются, хранятся или изготавливаются легковоспламеняющиеся и взрывоопасные материалы либо смеси в таких количествах, при которых возникает опасность их воспламенения или взрыва.
5. в недостаточно проветриваемых помещениях.
6. в общедоступных местах без надзора;
7. в зонах, не защищенных от продувочной вентиляции;
8. на столах, предметах мебели, настенных полках и т. д.

3.5 УСТАНОВКА / МОНТАЖ

ebios-fire Quadra Inside представляют собой готовые к использованию устройства для монтажа в верхней плите мебели (горючие материалы) или индивидуально изготовленном открытом топочном устройстве (негорючие материалы). Для индивидуально изготовленных топков с Quadra-Inside SL не требуется трубопровод для отработанных газов. Мебель ebios-fire, стандартный предмет мебели или настенный предмет мебели необходимо выставить горизонтально и зафиксировать для исключения опрокидывания. Не закрывайте отверстия задней вентиляции. Установить горелку с защитным резервуаром и крышкой в специально предназначенное для установки место в Quadra Inside. Мебель на ножках можно устанавливать только на пол с достаточной несущей способностью. При недостаточной несущей способности следует принять соответствующие меры для ее достижения (например, использовать плиту для распределения веса). При настенном монтаже используйте подходящий крепежный материал (дубеля, винты и т.п.).

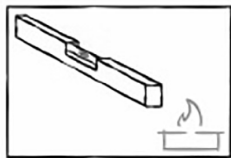

Внесение изменений в конструкцию Quadra-Inside SL НЕ допускается!

3.6 ОБЩИЕ УКАЗАНИЯ ПО МОНТАЖУ В ИНДИВИДУАЛЬНО ИЗГОТОВЛЕННУЮ МЕБЕЛЬ

- В принципе возможна конструкция индивидуально изготовленной мебели для монтажа Quadra Inside SL, состоящая, как минимум, из верхней плиты / столешницы и пространства внутри корпуса с устройством подачи воздуха. В конструкциях, монтируемых в стол, пространство внутри корпуса не требуется, однако рекомендуется.
- При монтаже в индивидуально изготовленную мебель (горючие материалы) устройство Quadra Inside **ЗАПРЕЩАЕТСЯ** устанавливать в нише мебели! **Опасность пожара!**

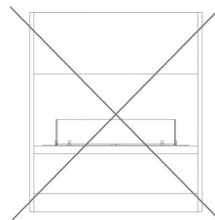

- (сверху Quadra-Inside SL, до самого потолка комнаты (расстояние до потолка > 1000 мм), не должно быть никаких предметов).
- Устройство Quadra Inside SL разрешается устанавливать только в верхние плиты/столешницы мебели. (пример: комод, сервант, стол)
- Quadra Inside необходимо всегда привинчивать к верхней плите/столешнице.
- Мебель следует прочно прикрепить к стене и соответственно к полу и защитить от случайного сдвига, опрокидывания и/или подъема. Используйте для этого подходящий крепежный материал.
- Запрещается закрывать все без исключения отверстия для подвода воздуха и вентиляционные отверстия сзади камина, так как это может привести к перегреву. **Опасность пожара!**

- Минимальное сечение свободного отверстия для подвода воздуха в мебели составляет:
 - Quadra Inside I SL 200 см²
 - Quadra Inside II SL 400 см²
 - Quadra Inside III SL 600 см²
- Соответственно нужно выбирать размеры устройств для вентиляции сзади.
- Место под корпусом Quadra Inside (пространство под корпусом) запрещается использовать для складирования чего-либо. Пространство под корпусом и пространство внутри корпуса необходимо отделить одно от другого дном и задней стенкой.

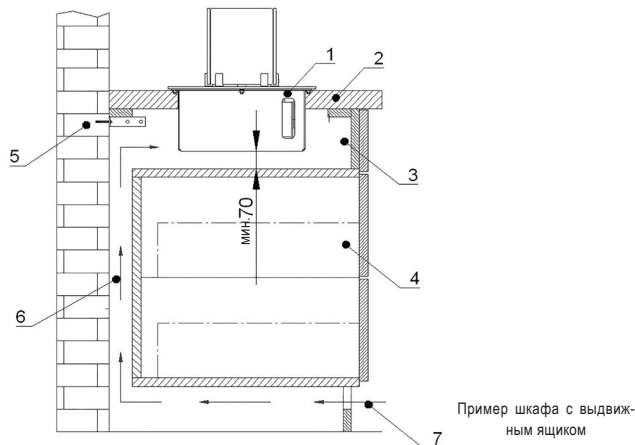

1	Quadra Inside SL	5	Анкерное крепление на стене
2	Верхняя плита/столешница	6	Вентиляция сзади
3	Пространство внутри корпуса	7	Входное отверстие для воздуха
4	Пространство под корпусом		

- В случае открытой мебели типа стола необходимо следить за тем, чтобы отверстия Quadra Inside SL с нижней стороны корпуса не были закрыты какими-либо предметами.

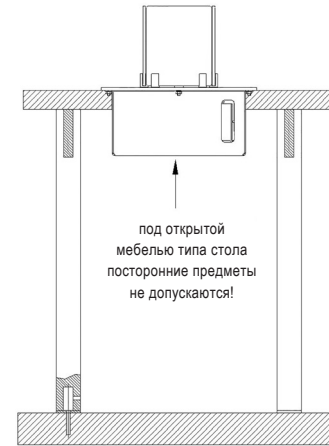

Пример открытой мебели типа стола

3.6.1 МИНИМАЛЬНЫЕ РАЗМЕРЫ КОНСТРУКЦИИ МЕБЕЛИ

3.6.1.1 QUADRA INSIDE I SL

- Минимальный размер верхней плиты/столешницы (рис.4) составляет минимум 738 x 333 мм (ширина x глубина).
- Вырез под Quadra Inside I SL составляет 689 x 224 мм и выполняется в центре верхней плиты/столешницы.



Рис. 4 Минимальные размеры верхней плиты/столешницы

1	Quadra Inside I SL
2	Верхняя плита/столешница

- Минимальное расстояние между корпусом и основанием рамы корпуса (рис. 5) - 70 мм.

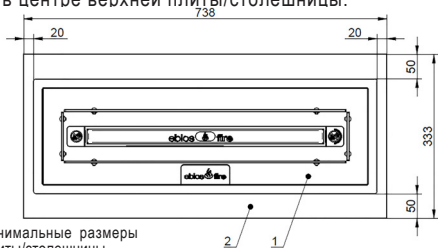

Рис. 5. Минимальные размеры пространства внутри корпуса

- Необходимо обеспечить беспрепятственное поступление приточного воздуха в пространство внутри корпуса. Минимальное свободное сечение для подвода воздуха в мебели составляет 200 см². Для этого необходимо предусмотреть соответствующие отверстия для подвода воздуха.

3.6.1.2 QUADRA INSIDE II SL

- Минимальный размер верхней плиты/столешницы (рис. 6) составляет 1250 x 400 мм (ширина x глубина).
- Вырез под Quadra Inside II SL составляет 1188 x 223 мм и выполняется в центре верхней плиты/столешницы.

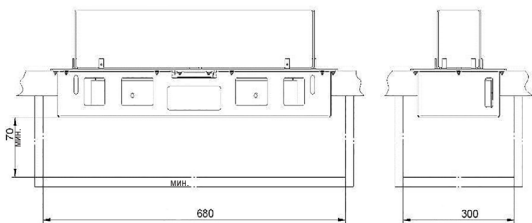

Рис. 6 Минимальные размеры верхней плиты/столешницы

1	Quadra Inside II SL
2	/

- Минимальное расстояние между корпусом и основанием рамы корпуса (рис. 7) - 70 мм.

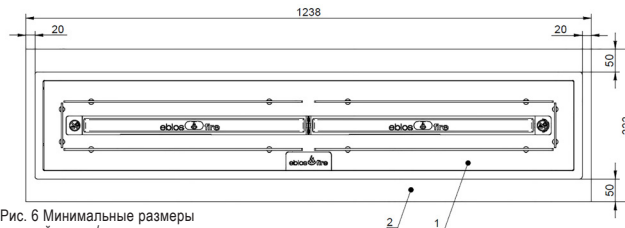

Рис. 7. Минимальные размеры пространства внутри корпуса

- Необходимо обеспечить беспрепятственное поступление приточного воздуха в пространство внутри корпуса. Минимальное свободное сечение для подвода воздуха в мебели составляет 400 см². Для этого необходимо предусмотреть соответствующие отверстия для подвода воздуха.

3.6.1.3 QUADRA INSIDE III SL

- Минимальный размер верхней плиты/столешницы (рис. 8) составляет 1751 x 400 мм (ширина x глубина).
- Размеры выреза для Quadra-Inside III SL - 1701 x 223 мм; вырез располагается по центру верхней плиты/столешницы.

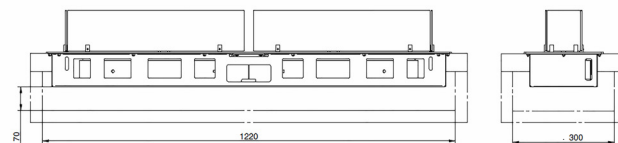

Рис. 8 Минимальные размеры верхней плиты/столешницы

1	Quadra Inside III SL
2	Верхняя плита/столешница

- Минимальное расстояние между корпусом и основанием рамы корпуса (рис. 9) - 70 мм.

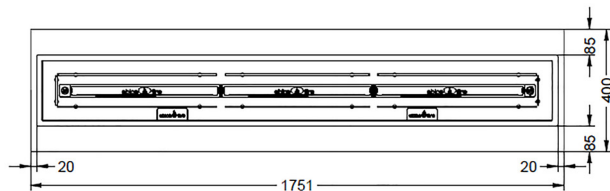

Рис. 5. Минимальные размеры пространства внутри корпуса

- Необходимо обеспечить беспрепятственное поступление приточного воздуха в пространство внутри корпуса. Минимальное свободное сечение для подвода воздуха в мебели составляет 600 см². Здесь предусмотрены соответствующие вентиляционные отверстия.

3.6.2 МОНТАЖ QUADRA INSIDE I / II / III SL

- Quadra-Inside II необходимо установить в предусмотренный вырез в верхней плите/столешнице и выставить в правильное положение.

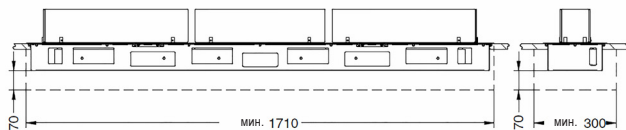

- Откройте крышку корпуса как описано ниже:

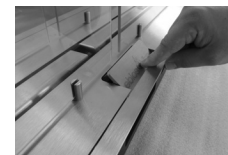

- После этого корпус плотно привинчивают к верхней плите/столешнице с 6 распорными угольниками посредством 6 винтов. Для этого необходимо использовать подходящие винты.



- Вставьте горелку в корпус.



- Закройте крышку корпуса Quadra Inside. Обеспечьте правильную установку так, чтобы между крышкой корпуса и зоной пламени был равномерный (см. рис. 10, 11 и 12) воздушный зазор для обеспечения достаточного притока воздуха. В противном случае корпус может быть покрыт сажей, что приведет к неравномерной картине пламени.

Quadra Inside I SL



Рис. 10 Воздушный зазор около 9 мм (без крышки)

- Затем устанавливают 4 защитных стеклянных панели.

Quadra Inside II SL

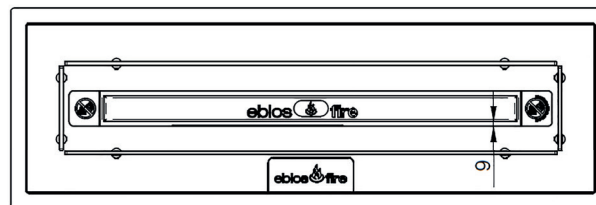

Рис. 11 Воздушный зазор около 9 мм (без крышки)

- Затем устанавливают 6 защитных стеклянных панелей.

Quadra Inside III SL

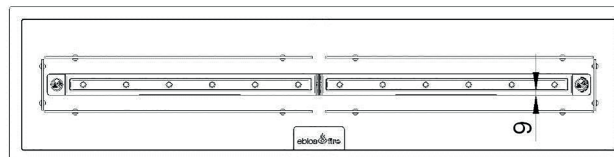

Рис. 12 Воздушный зазор около 9 мм (без крышки)

- Затем устанавливают 8 защитных стеклянных панелей.

3.6.3 ПРОТИВОПОЖАРНАЯ ЗАЩИТА/МИНИМАЛЬНЫЕ РАССТОЯНИЯ ПРИ УСТАНОВКЕ МЕБЕЛИ

При установке индивидуально изготовленной мебели на стене необходимо соблюдать минимальное расстояние 50 мм от мебели до стенки и сбоку мебели. Базовой точкой является внутреннее пространство корпуса Quadra Inside (см. рис. 13-24).

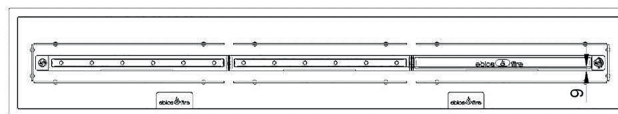
Quadra Inside I SL



Рис. 13 Минимальные расстояния до стены



Рис. 14. Минимальные расстояния в углу комнаты

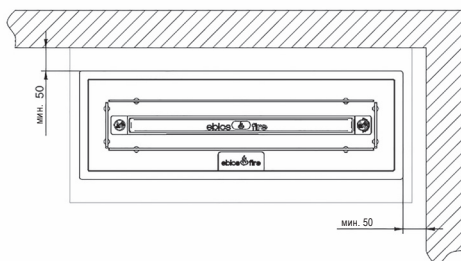

Рис. 15

- До расположенных по бокам горячих элементов конструкции, мебели, декораций или штор необходимо соблюдать минимальное расстояние в 1000 мм (см. рис. 16), чтобы обеспечить достаточную защиту от тепла! Запрещено располагать предметы поверх мебели ebios-fire до самого потолка помещения (расстояние до потолка > 1000 мм) (см. рис. 15)!

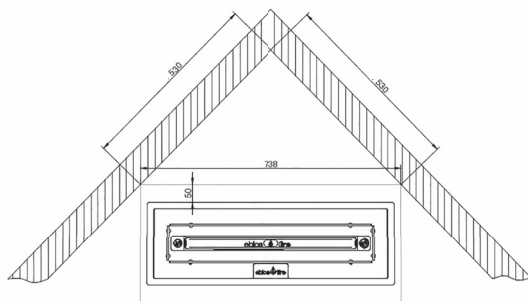

Рис. 16. Минимальные расстояния до горячих элементов конструкции

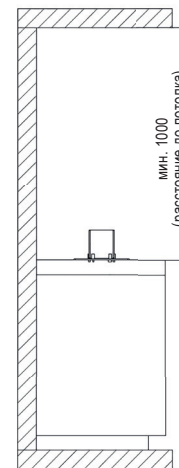
Quadra Inside II SL



Рис. 17 Минимальные расстояния до стены

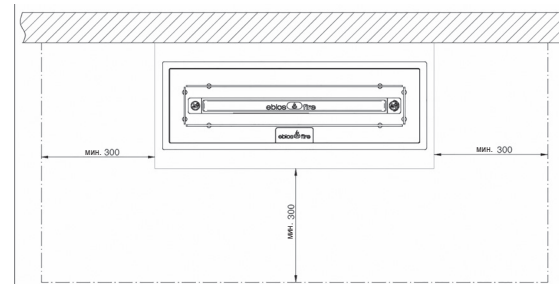

Рис. 18. Минимальные расстояния в углу комнаты



Рис. 19 Минимальное расстояние до крышки

- До расположенных по бокам горючих элементов конструкции, мебели, декораций или штор необходимо соблюдать минимальное расстояние в 1000 мм (см. рис. 20), чтобы обеспечить достаточную защиту от тепла! Запрещено располагать предметы поверх мебели ebios-fire до самого потолка помещения (расстояние до потолка > 1000 мм) (см. рис. 19)!

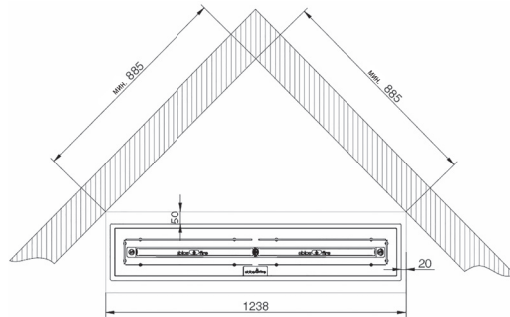

Рис. 20. Минимальные расстояния до горючих элементов конструкции

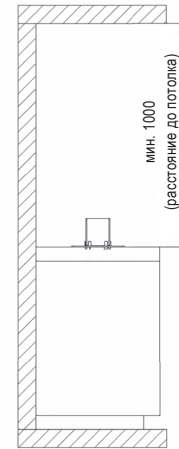
Quadra Inside III SL



Рис. 21 Минимальные расстояния до стены

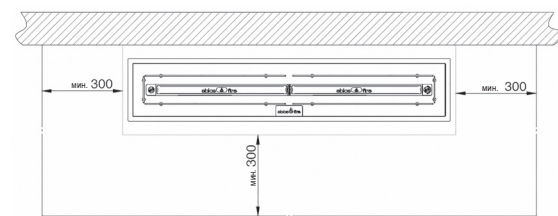

Рис. 22. Минимальные расстояния в углу комнаты

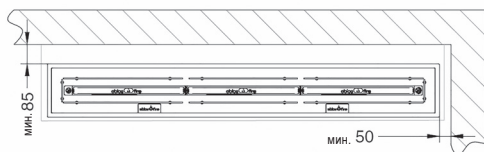

Рис. 23 Минимальное расстояние до крышки

- До расположенных по бокам горючих элементов конструкции, мебели, украшений или штор необходимо соблюдать минимальное расстояние 300 мм (см. рис. 24), для обеспечения достаточной защиты от тепла! Запрещено располагать предметы поверх мебели ebios-fire до самого потолка помещения (расстояние до потолка > 1000 мм) (см. рис. 23)!

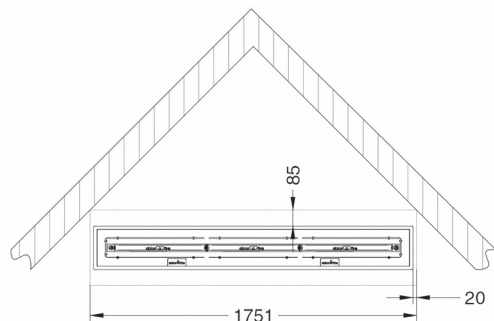

Рис. 24. Минимальные расстояния до горючих элементов конструкции

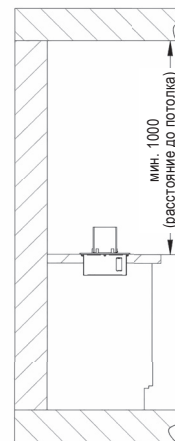
3.7 ОБЩИЕ УКАЗАНИЯ ПО МОНТАЖУ В ИНДИВИДУАЛЬНО ИЗГОТОВЛЕННЫЕ, ОТКРЫТЫЕ ТОПОЧНЫЕ КАМЕРЫ / ТОПОЧНЫЕ УСТРОЙСТВА

- Индивидуально изготовленное, открытое топочное устройство состоит из топочной камеры, пространства корпуса с устройством подвода воздуха и изоляции или облицовки.
- Топочная камера НЕ должна закрываться дверцей.
- Запрещается закрывать все без исключения отверстия для подвода воздуха и вентиляционные отверстия сзади камина, так как это может привести к перегреву. **Опасность пожара!**
- Минимальное сечение свободного отверстия для подвода воздуха в мебели составляет:
Quadra Inside I SL – 200 см²
Quadra Inside II SL – 400 см²
Quadra Inside III SL – 600 см²
- Соответственно нужно выбирать размеры устройств для вентиляции сзади.
- Привинтите модель Quadra Inside II к основанию топочной камеры (несущая плита Quadra-Inside модели) посредством 6 подходящих винтов.
- Плита основания топочной камеры (с вырезом для Quadra Inside) должна иметь достаточные размеры.

Варианты открытых топочных устройств: Quadra Inside I SL

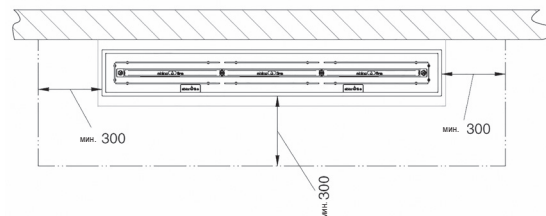

Рис. 25

Варианты открытых топочных устройств	
A	Фронтальный вариант
b	Угловой вариант левый
C	Угловой вариант правый
D	Открытый с трех сторон вариант
E	Прозрачный вариант

Варианты открытых топочных устройств: Quadra Inside II SL

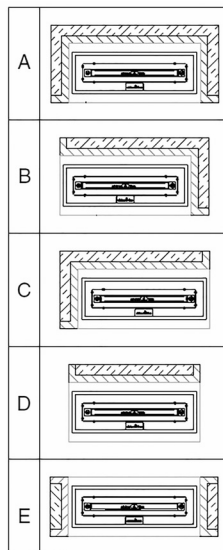

Рис. 26

Варианты открытых топочных устройств	
A	Фронтальный вариант
b	Угловой вариант левый
C	Угловой вариант правый
D	Открытый с трех сторон вариант
E	Прозрачный вариант

Варианты открытых топочных устройств: Quadra Inside III SL

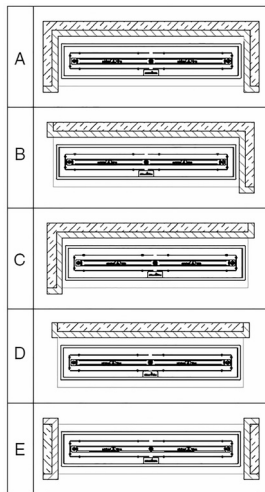

Рис. 27

Варианты открытых топочных устройств	
A	Фронтальный вариант
b	Угловой вариант левый
C	Угловой вариант правый
D	Открытый с трех сторон вариант
E	Прозрачный вариант

3.7.1 МИНИМАЛЬНЫЕ РАССТОЯНИЯ ДЛЯ ИНДИВИДУАЛЬНО ИЗГОТОВЛЕННОЙ ТОПОЧНОЙ КАМЕРЫ

3.7.1.1 QUADRA INSIDE I SL

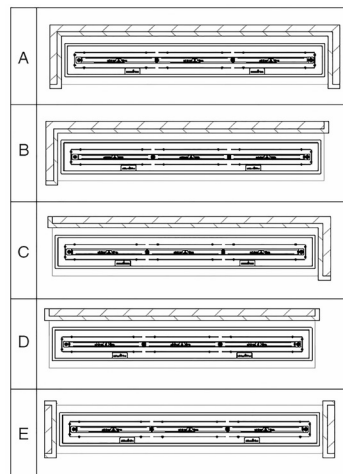
- Ширина топочной камеры - минимум 750 мм.
- Высота топочной камеры - минимум 350 мм.
- Глубина топочной камеры - 400 мм.
- Расстояние от лицевой кромки топочной камеры до рамы корпуса - 50 мм.
- Размеры выреза в основании топочной камеры (плита основания Quadra Inside I) - 689 x 224 мм.
- Минимальное расстояние между корпусом и основанием пространства в корпусе - 70 мм.
- Ширина пространства внутри корпуса - минимум 750 мм.
- Общая глубина пространства внутри корпуса - минимум 360 мм.
- **Свободное сечение для впускного отверстия подаваемого воздуха в корпусе - минимум 200 см².**



Рис. 28 Минимальные размеры топочной камеры

- Конструкцию топочной камеры нужно изготовить из плит из вермикулита или силиката кальция толщиной минимум 40 мм. В Германии эти материалы должны иметь сертификат Немецкого института строительной техники (DIBt) на использование в качестве облицовочного материала топочной камеры.
- В качестве изоляционных материалов используются маты, плиты или оболочки из силикатных изоляционных материалов (камень, шлак, керамические волокна) класса строительных материалов А1 в соответствии со стандартом DIN 4102, часть 1, с максимальной температурой не менее 700°C при испытании по DIN 52271 и с номинальной объемной массой 80 кг/м³. Они должны иметь соответствующий показатель теплоизоляции по AGI-Q 132 (указанная толщина теплоизоляции (рис. 28) соответствует минеральной вате по AGI Q 132).
- Необходимо обеспечить беспрепятственное поступление приточного воздуха в пространство внутри корпуса. Минимальное свободное сечение для подвода воздуха в мебели составляет 200 см². Для этого необходимо предусмотреть соответствующие отверстия для подвода воздуха.
- Привинтите Quadra Inside к плите основания посредством 6 подходящих винтов.

1	Топочная камера	5	Вермикулит или плита из силиката кальция $t \geq 40$ мм
2	Пространство внутри корпуса	6	Изоляция из минеральной ваты (согласно AGI-Q 132) $t \geq 60$ мм
3	Quadra Inside	7	Наружная облицовка
4	Отверстие для приточного воздуха поперечное сечение мин. 200 см ²		

3.7.1.2 QUADRA INSIDE II SL

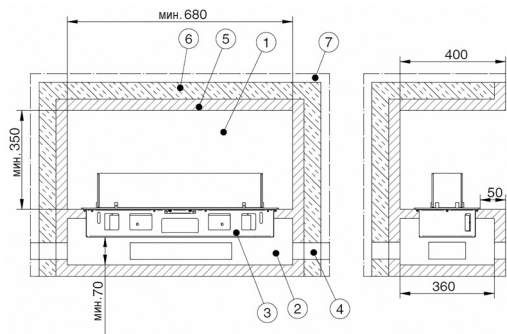
- Ширина топочной камеры - минимум 1260 мм.
- Высота топочной камеры - минимум 350 мм.
- Глубина топочной камеры - 400 мм.
- Расстояние от лицевой кромки топочной камеры до рамы корпуса - 50 мм.
- Размеры выреза в основании топочной камеры (плита основания Quadra Inside II) - 1188 x 223 мм.
- Минимальное расстояние между корпусом и основанием пространства в корпусе - 70 мм.
- Ширина пространства внутри корпуса - минимум 1260 мм.
- Общая глубина пространства внутри корпуса - минимум 360 мм.
- **Свободное сечение для впускного отверстия подаваемого воздуха в корпусе - минимум 400 см².**



Рис. 29 Минимальные размеры топочной камеры

- Конструкцию топочной камеры нужно изготовить из плит из вермикулита или силиката кальция толщиной минимум 40 мм. В Германии эти материалы должны иметь разрешение Немецкого института строительной техники (DIBt) на использование в качестве облицовочного материала топочной камеры.
- В качестве изоляционных материалов используются маты, плиты или оболочки из силикатных изоляционных материалов (камень, шлак, керамические волокна) класса строительных материалов А1 в соответствии со стандартом DIN 4102, часть 1, с максимальной температурой не менее 700°C при испытании по DIN 52271 и с номинальной объемной массой 80 кг/м³. Они должны иметь соответствующий показатель теплоизоляции по AGI-Q 132 (указанная толщина теплоизоляции (рис. 29) указана для минеральной ваты по AGI Q 132).
- Необходимо обеспечить беспрепятственное поступление приточного воздуха в пространство внутри корпуса. Минимальное свободное сечение для подвода воздуха в мебели составляет 400 см². Для этого необходимо предусмотреть соответствующие отверстия для подвода воздуха.
- Привинтите Quadra Inside II к плите основания посредством 6 подходящих винтов.

1	Топочная камера	5	Вермикулит или плита из силиката кальция t ≥ 40 мм
2	Пространство внутри корпуса	6	Изоляция из минеральной ваты (согласно AGI-Q 132) t ≥ 60 мм
3	Quadra Inside II SL	7	Наружная облицовка
4	Отверстие для приточного воздуха поперечное сечение мин. 400 см ²		

3.7.1.3. QUADRA INSIDE III SL

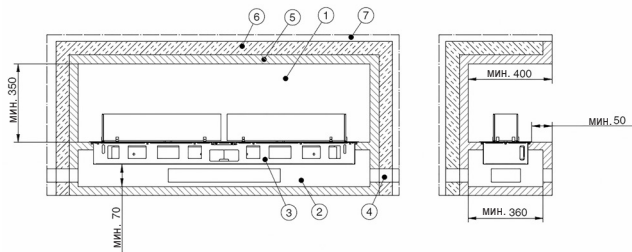
- Ширина топочной камеры - минимум 1760 мм.
- Высота топочной камеры - минимум 350 мм.
- Глубина топочной камеры - 400 мм.
- Расстояние от лицевой кромки топочной камеры до рамы корпуса - 50 мм.
- Размеры выреза в основании топочной камеры (плита основания Quadra Inside III) - 1701 x 223 мм.
- Минимальное расстояние между корпусом и основанием пространства в корпусе - 70 мм.
- Ширина пространства внутри корпуса - минимум 1760 мм.
- Общая глубина пространства внутри корпуса - минимум 360 мм.
- **Свободное сечение для впускного отверстия подаваемого воздуха в корпусе - минимум 600 см².**



Рис. 30 Минимальные размеры топочной камеры

- Конструкцию топочной камеры нужно изготовить из плит из вермикулита или силиката кальция толщиной минимум 40 мм. В Германии эти материалы должны иметь разрешение Немецкого института строительной техники (DIBt) на использование в качестве облицовочного материала топочной камеры.
- В качестве изоляционных материалов используются маты, плиты или оболочки из силикатных изоляционных материалов (камень, шлак, керамические волокна) класса стройматериалов A1 в соответствии со стандартом DIN 4102, часть 1, с максимальной температурой применения не менее 700 °С при испытании согласно стандарту DIN 52271 и с номинальной объемной плотностью 80 кг/м³. Они должны иметь соответствующий показатель теплоизоляции по AGI-Q 132 (указанная толщина теплоизоляции (рис.30) указана для минеральной ваты по AGI Q 132).
- Необходимо обеспечить беспрепятственное поступление приточного воздуха в пространство внутри корпуса. Минимальное свободное сечение для подвода воздуха в мебели составляет 600 см². Для этого необходимо предусмотреть соответствующие отверстия для подвода воздуха.
- Привинтите Quadra Inside III к плите основания посредством 6 подходящих винтов.

1	Топочная камера	5	Вермикулит или плита из силиката кальция t ≥ 40 мм
2	Пространство внутри корпуса	6	Изоляция из минеральной ваты (согласно AGI-Q 132) t ≥ 60 мм
3	Quadra Inside III SL	7	Наружная облицовка
4	Отверстие для приточного воздуха поперечное сечение мин. 600 см ²		

3.8. ПРОТИВОПОЖАРНАЯ ЗАЩИТА/МИНИМАЛЬНЫЕ РАССТОЯНИЯ ДЛЯ ТОПОЧНЫХ УСТРОЙСТВ

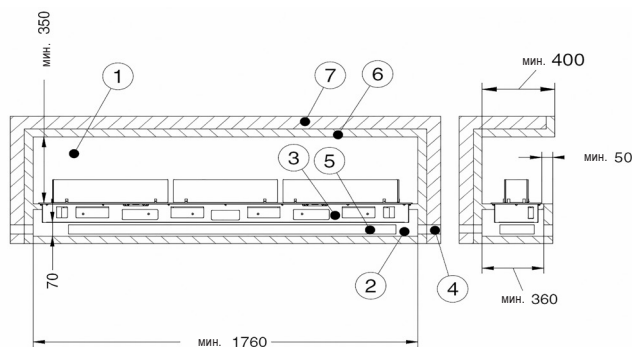
3.8.1 QUADRA INSIDE I SL

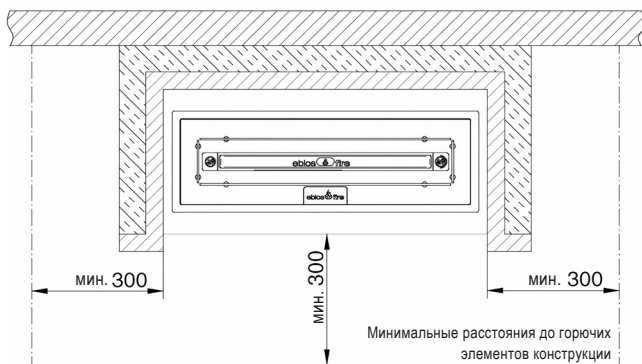

3.8.2 QUADRA INSIDE II SL

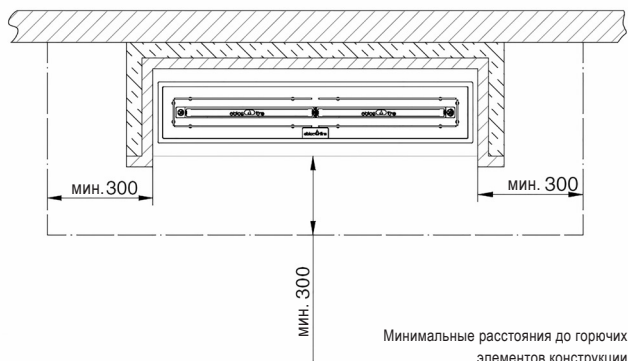

3.8.3 QUADRA INSIDE III SL

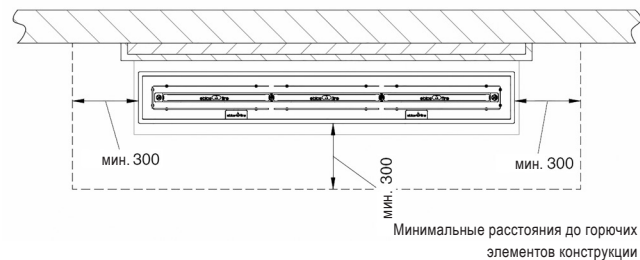

3.9 ПОДАЧА ВОЗДУХА ДЛЯ ГОРЕНИЯ

Устройство ebios-fire потребляет воздух для горения из помещения, в котором он установлен (т.е. его эксплуатация зависит от воздуха в помещении). Необходимо обеспечить достаточный приток свежего воздуха в помещение. Возможно, притоку достаточного количества свежего воздуха препятствует герметизация окон и дверей (например, в связи с мерами экономии энергии). Это может снизить степень Вашего комфорта, а при определенных обстоятельствах также отрицательно повлиять на безопасность или процесс горения. Для достаточного притока свежего воздуха следует открыть окно.

4. ПРОВЕРКА БЕЗОПАСНОСТИ

Температуры в области излучения индивидуально изготовленного камина не должны превышать 85°C в сторону горячих деталей конструкции, а температуры на баке горелки за счет мер задней вентиляции не должны превышать 65°C.

Монтажная организация при вводе в эксплуатацию собственных конструкций каминных установок с установленными горелками для этанола Quadra Inside должна проверить их эксплуатационную безопасность. Для этого нужно измерить температуры при работе. Для этого имеются подходящие контактные термометры или цифровые лазерные термометры (например, инфракрасный термометр VOLT CRAFT® IR 900-30S, диапазон измерения от -50 до +900°C). Измерение температуры должно осуществляться в течение минимум 6 часов.

Для измерения на каминных топках из стекла (например, перегородки в зонах СПА и велнесс, ресторанах, отелях и т.п.) наклейте подходящие точки измерения. Необходимо соблюдать указания, изложенные в руководстве по эксплуатации термометра.

Необходимо исключить возможность достижения температуры кипения этанола в баке, т. е. максимальная температура должна быть ниже 65°C. Это очень важно.

4.1 ОБЩИЕ УКАЗАНИЯ ПО ЭКСПЛУАТАЦИИ

- Маленькие дети, пожилые или дряхлые люди: как и в случае эксплуатации любых устройств с открытым огнем, необходимо установить защитное устройство для таких групп лиц (предлагается в качестве принадлежности в специализированных магазинах), **чтобы предотвратить опасность ожога!** Не оставлять людей этих групп без присмотра, пока горит или только что погас камин ebios-fire! Обязательно обратите внимание людей, относящихся к указанным группам, на данный источник опасности.
- Запрещено располагать горючие предметы на свободных поверхностях ebios-fire Quadra Inside. Запрещается сушить белье на мебели. Полки для сушки одежды всегда устанавливайте вне зоны излучения (Рис. 16, 20 и 24)! **Опасность пожара!**
- В процессе горения выделяется тепловая энергия, которая вызывает нагрев горелки, поверхностей корпуса, стекла (в зависимости от конструкции), а также защитных стекол. Запрещается прикасаться без соответствующей защиты (например, термозащитной рукавицы). **Опасность получения ожога!**
- Никогда не оставляйте без присмотра горящий камин!

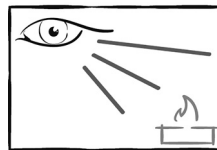

- В случае Quadra Inside необходимо следить за тем, чтобы крышки корпуса были закрыты, а защитные стекла были вставлены.
- Во время эксплуатации камина рекомендуется открывать окно.
- Эксплуатация нескольких декоративных этаноловых топок допускается только в случае, если расход топлива всеми устройствами не превышает уровень 0,5 л/ч, и при этом обеспечивается достаточное проветривание помещения. В связи с этим необходимо учитывать данные, представленные в таблице в разделе Технические данные 3.1.

- Горелку можно использовать только с матом для горелки и данными фитилями. Изменение количества фитилей, материала фитилей или мата горелки недопустимо.
- Внесение изменений в конструкцию мебели ebios-fire не допускается.
- Речь идет о декоративном топочном устройстве для частных жилых помещений, которое не предназначено для отопления или непрерывной эксплуатации! Тем не менее, следует учитывать, что в процессе горения выделяется тепло в качестве побочного продукта:

Quadra Inside I SL (ок. 3 кВт)

Quadra Inside II SL (ок. 6 кВт)

Quadra Inside III SL (ок. 6 кВт)

При определенных обстоятельствах это может приводить к нагреванию места установки.

- Если горелка не используется, в баке не должно быть топлива, а сама горелка должна быть закрыта защитной крышкой.
- Горелки предназначены для того, чтобы топливо сгорало до конца. Если пользователь хочет насладиться видом пламени лишь короткое время, то следует залить соответствующее этому времени небольшое количество топлива. В случае преждевременного окончания работы закройте горелку посредством крышки с помощью "холодной руки". После гашения горелки выдержите паузу не менее 1 часа!
- НЕ заливайте топливо в теплую или горящую горелку и через лоток горелки! **ОПАСНО ДЛЯ ЖИЗНИ!**



- Обращение с топливом возле горячих или горящих предметов сопряжено со значительным риском и является недопустимым!
- Никогда не заливайте топливо через лоток горелки, а только через заливное отверстие!

- Если Вы случайно разлили этанол, немедленно удалите его, причем сделайте это перед зажиганием горелки!
- Пожалуйста, помните: яркость пламени может уменьшиться настолько, что пламя перестанет быть четко различимым. Следует обратить на это внимание детей и других людей, проживающих с вами.
- Минимальное время между гашением и повторным заполнением горелки = 1 час!
- Не курите при обращении с топливом и ebios-fire.

Несоблюдение данных основных правил может привести к неконтролируемому воспламенению и даже взрыву!

4.2 ПРОТИВОПОЖАРНАЯ ЗАЩИТА

Учтите: в зоне теплового излучения, см. рис. 10 и 14 (в зоне пламени или мебели) на расстоянии 1000 мм вверх и по бокам не должны находиться горючие элементы конструкции и мебель (только с защитой от излучения с двухсторонней вентиляцией).

В пределах области излучения запрещается оставлять горючие материалы (украшения, предметы одежды и т. д.) Чтобы обеспечить достаточную защиту от воздействия тепла, необходимо соблюдать минимальное расстояние 1000 мм до легковоспламеняющихся конструктивных элементов, мебели, декоративных элементов или занавесок! Над топочным устройством до потолка (расстояние до потолка > 1000 мм) не должно находиться никаких предметов!

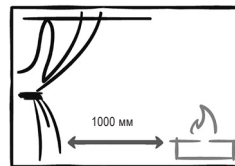

4.3 ТОПЛИВО

В качестве топлива используется "биоэтанол" (химическая формула C_2H_6O) с содержанием этанола 96,6%. Вы можете приобрести его у Вашего дилера. При этом речь идет об опасном веществе согласно Европейскому соглашению по транспортировке опасных грузов: класс 3 PG III, UN 1170.

Категорически запрещается применять другое топливо (например, бензин, спирт и тому подобные горючие жидкости), а также смешивать эти виды топлива друг с другом или с прочими веществами. Горелки разрешается эксплуатировать исключительно с предписанным топливом, в противном случае Вы утрачиваете право на гарантию и возможен ненадежный и опасный процесс работы.

Этанол — легковоспламеняющаяся жидкость, которую следует хранить в плотно закрытой, защищенной от света емкости вдали от источников огня. В жилом помещении разрешено хранить не более 5 л, в подвале — не более 20 л этанола. Биоэтанол необходимо хранить в месте, недоступном для детей. Для безопасности наполняйте горелку непосредственно перед эксплуатацией, чтобы ее не могли случайно зажечь посторонние и чтобы топливо не испарялось.

Помните о том, что этанол предназначен исключительно для сжигания и непригоден для употребления в пищу. Не оставляйте детей без присмотра! В случае проглатывания этанола немедленно обратитесь к врачу и покажите ему этикетку емкости с топливом.

4.4 ВВОД В ЭКСПЛУАТАЦИЮ

Устройства ebios-fire Quadra Inside поставляются с пустой горелкой, чтобы во время транспортировки этанол не вытек или не испарился. Убедитесь (в частности, перед каждым вводом в эксплуатацию), что внутри защитного резервуара нет топлива.

4.4.1 ВВОД В ЭКСПЛУАТАЦИЮ QUADRA INSIDE SL

Порядок действий:

1. Обеспечьте достаточный приток воздуха.
2. Убедитесь, что горелка погасла и полностью охладилась (минимальное время ожидания после выключения = 1 ч.)
3. При заправке горелка может оставаться в корпусе. Откройте для этого крышку корпуса. В зависимости от монтажной ситуации может потребоваться снять защитные стеклянные панели. При монтаже в специально изготовленный очаг (система камина) горелку следует заправлять вне корпуса (обзор уровня наполнения).
4. Проверьте количество топлива в баке.
5. Убедитесь в том, что защитная крышка уложена на горелку и накрывает мат горелки.



6. С помощью ключа выкрутите пробку заливного отверстия.



7. Вставьте воронку в заливное отверстие и залейте макс. 2,6 л биоэтанола на одну горелку

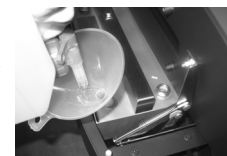

8. Глазок уровня показывает максимально допустимый уровень заполнения. Максимальный уровень достигнут, если биоэтанол вытекает через прорези (см. стрелку) в свод отражателя.

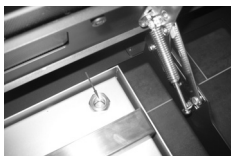

9. Возьмите в руку флакон для увлажнения горелки. Введите отверстие флакона в отверстие бака таким образом, чтобы флакон погрузился в топливо. Сдавите флакон так, чтобы из него вышел воздух, а при отпускании вообралось топливо. Подождите, пока флакон не примет свою исходную форму.



10. С помощью ключа плотно затяните резьбовую пробку заливного отверстия.



11. Закройте крышку корпуса мебели камина, следите за тем, чтобы крышка не выступала в зону пламени, а имела равномерное расстояние до желоба горелки. После этого монтируйте защитные стеклянные панели.

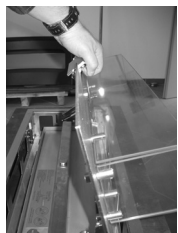

12. Вставьте "не нагревающуюся ручку" в щель для поддевания защитной крышки и снимите крышку.



13. Смочите мат горелки топливом из только что заполненного флакона.

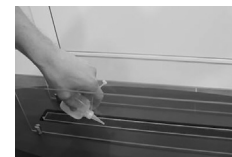

14. Отложите флакон в сторону.
15. Перед розжигом следует подождать примерно 2 минуты, чтобы фитили полностью пропитались этанолом.
16. Зажгите огонь на мате горелки и отойдите в сторону от огня. Подождите несколько минут, пока не образуется равномерная картина пламени.



В случае заправки чрезмерного количества топлива и его перелива из горелки этанол будет собираться в защитную емкость. Опорожните емкость немедленно прежде, чем зажигать горелку. Очистить поверхность горелки насухо до удаления всего этанола.

Внимание: этанол легко воспламеняется. Поблизости не должно быть источников воспламенения!

4.4.2 ДОБАВЛЕНИЕ ТОПЛИВА

- НЕ заливаете топливо в теплую или горящую горелку и через лоток горелки! **ОПАСНО ДЛЯ ЖИЗНИ!**



- Минимальное время ожидания между гашением и повторным заполнением горелки = 1 час!
- При необходимости подождите, пока не остынут еще горячие защитные стеклянные панели на устройстве! **Опасность получения ожога!**
- Горелки предназначены для того, чтобы топливо сгорало до конца. Если пользователь хочет насладиться видом пламени лишь короткое время, то следует залить соответствующее этому времени небольшое количество топлива. В случае преждевременного окончания работы закройте горелку с помощью защитной крышки, используя для этого специальную ручку.

Добавление топлива осуществляется следующим образом:

1. Обеспечьте достаточный приток воздуха.
2. Убедитесь в том, что горелка погасла и полностью охладилась (минимальное время выдержки после гашения - 1 час).
3. При заправке горелка может оставаться в корпусе. Откройте для этого крышку корпуса. В зависимости от монтажной ситуации может потребоваться снять защитные стеклянные панели. При монтаже в специально изготовленный очаг (система камина) горелку следует заправлять вне корпуса (обзор уровня наполнения).

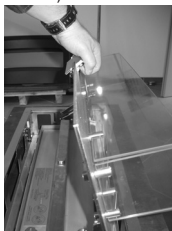

4. Проверьте количество топлива в баке.
5. Убедитесь в том, что защитная крышка уложена на горелку и накрывает мат горелки.
6. С помощью ключа выкрутите пробку заливного отверстия.



7. Вставьте воронку в заливное отверстие и залейте макс. 2,6 л биоэтанола.

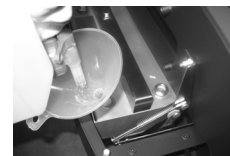

8. Глазок уровня показывает максимально допустимый уровень заполнения. Максимальный уровень достигнут, если биоэтанол вытекает через прорези (см. стрелку) в свод отражателя.



В случае заправки чрезмерного количества топлива и его перелива из горелки этанол будет собираться в защитную емкость. Опорожните емкость немедленно прежде, чем зажигать горелку. Очистить поверхность горелки насухо до удаления всего этанола.

Внимание: этанол легко воспламеняется. Поблизости не должно быть источников воспламенения!

Для зажигания горелки выполните операции 9-16 пункта 4.4.1!

4.4.3 ПРОДОЛЖИТЕЛЬНЫЙ ПЕРЕРЫВ В ЭКСПЛУАТАЦИИ

В случае преждевременного окончания работы накройте горелку защитной крышкой с помощью не нагревающейся ручки.

Для этого следует подхватить защитную крышку не нагревающейся ручкой и уложить ее сверху на лоток горелки.



5. ОЧИСТКА И УХОД

Производить очистку ebios-fire Quadra Inside можно только в холодном состоянии.

5.1. ОЧИСТКА ДЕТАЛЕЙ ОБЛИЦОВКИ

- Запрещается приступать к чистке устройства до его полного охлаждения (подождите как минимум 1 час)!
- Металлические декоративные поверхности и детали облицовки можно протереть влажной тряпкой (не используйте микроволокно!).
- Стекланные поверхности можно очищать стандартными средствами для мытья стекол и мягкой тряпкой (не используйте микроволокно!).
- Для чистки поверхностей из нержавеющей стали можно использовать стандартное чистящее средство для нержавеющей стали. Их следует применять только в направлении шлифования!

Регулярно удаляйте пыль на мебели и под мебелью ebios-fire, так как частицы пыли могут сгорать или обугливаться. Это может приводить к загрязнению помещения, в котором установлен камин, и находящихся в нем предметов.

6. ОБСЛУЖИВАНИЕ/ УСТРАНЕНИЕ НЕИСПРАВНОСТЕЙ

- Фитили и мат горелки следует подвергать визуальному контролю с регулярными интервалами. Материал может быть легко поврежден. По этой причине мат горелки не следует ломать, сгибать или производить другие подобные действия. Изменение конструкции фитилей или мата горелки недопустимо.
- Маты горелки необходимо заменять примерно через 800 часов работы (соответствует расходу около 400 л биоэтанола). Если у Вас возникли дополнительные вопросы, обращайтесь к Вашему дилеру.
- Используйте только наши оригинальные запасные части.
- Время от времени следует проверять уплотнитель пробки горловины на наличие трещин и при необходимости замените его.
- Если у Вас возникли дополнительные вопросы, обращайтесь к Вашему дилеру.

6.1 МЕБЕЛЬ И СТЕКЛО СИЛЬНО, БЫСТРО И НЕРАВНОМЕРНО ПОКРЫВАЮТСЯ КОПОТЬЮ

Если этого не наблюдалось с начала эксплуатации, то необходимо проверить следующее:

- Используется ли надлежащее топливо?
- Правильно ли установлена облицовка/крышка?

6.2 ТРУДНО РАЗЖЕЧЬ ОГОНЬ

Если этого не наблюдалось с начала эксплуатации, то необходимо проверить следующее:

- Есть ли топливо в горелке?
- Увлажнен ли мат горелки?
- Используется ли надлежащее топливо?

6.3 НЕПРИЯТНЫЙ ЗАПАХ

- Находится ли в неработающей горелке топливо?
- Установлена ли защитная крышка?
- Было ли пролито топливо во время заправки?

6.4 ИЗМЕНЯЕТСЯ КАРТИНА ПЛАМЕНИ

- Поврежден ли мат горелки?
- Используется ли надлежащее топливо?
- Соблюдены ли все безопасные расстояния?
- Достаточно ли проветривается помещение, в котором установлен камин?
- Защищено ли место установки от сквозняков?

В случае заметного изменения картины пламени - в частности, выхода пламени за границы защитных стекол - необходимо прекратить работу камина и сообщить об этом специализированному продавцу!

6.5 ВОСПЛАМЕНЯЕТСЯ ПРОЛИТЫЙ ЭТАНОЛ.

Если пролитый этанол загорится, попытайтесь немедленно погасить огонь. Для этого можно использовать, например, пенный огнетушитель со спиртоустойчивой пеной или подходящее противопожарное одеяло. Мы рекомендуем всегда держать наготове такие огнетушительные средства.

Если пламя не удается погасить сразу, немедленно вызовите по телефону 112 пожарную команду и выполняйте ее указания!

7. ОБЩИЕ ГАРАНТИЙНЫЕ УСЛОВИЯ

7.1 ОБЛАСТЬ ПРИМЕНЕНИЯ

Действие настоящих Общих гарантийных условий распространяется на отношения между производителем, компанией Spartherm Feuerungstechnik GmbH и продавцами / торговыми посредниками. Они не являются полным эквивалентом договорных и гарантийных условий, которые продавец / торговый посредник предоставляет или может предоставлять своим клиентам в каждом отдельном случае.

7.2 ОБЩАЯ ИНФОРМАЦИЯ

Данный продукт является высококачественным изделием, изготовленным в соответствии с современным уровнем техники. Используемые в нем материалы были тщательно отобраны и подвергались постоянному контролю, как и производственный процесс на нашем предприятии. Для установки или монтажа данного изделия требуются специальные знания. Поэтому монтаж и ввод в эксплуатацию наших изделий должны осуществляться только специализированными предприятиями с соблюдением норм действующего законодательства.

7.3 ГАРАНТИЙНЫЙ ПЕРИОД

Общие гарантийные условия действуют только на территории Федеративной Республики Германии и Европейского Союза. Гарантийный срок и объем гарантийных обязательств, предоставляемых в рамках настоящих условий, выходят за пределы гарантии, предусмотренной законом, которая остается неизменной.

Компания Spartherm Feuerungstechnik GmbH предоставляет 24 месяца гарантии на устройства ebios-fire (в отдельном и встроенном исполнении)

Компания Spartherm Feuerungstechnik GmbH предоставляет гарантию сроком 6 месяцев на быстроизнашивающиеся детали в топочной зоне, например, фитили, маты горелки, уплотнители и стеклокерамику.

7.4 ОБЯЗАТЕЛЬНЫЕ УСЛОВИЯ ДЛЯ ДЕЙСТВИЯ ГАРАНТИИ

Отсчет гарантийного срока начинается с момента отгрузки продукции продавцу / торговому посреднику. Данный факт должен быть подтвержден документально - например, в виде счета с квитанцией продавца / торгового посредника о поставке. В случае заявления гарантийной претензии клиент обязан предъявить выданный на изделие гарантийный сертификат.

При отсутствии вышеупомянутых документов компания Spartherm Feuerungstechnik GmbH не несет обязательств по проведению гарантийного обслуживания.

7.5 ОГРАНИЧЕНИЕ ГАРАНТИЙНЫХ ОБЯЗАТЕЛЬСТВ

Гарантия не распространяется на перечисленные ниже случаи.

- Износ продукта
- фитиль / мат горелки вследствие тепловой нагрузки
- поверхности:
 - изменения цвета лакокрасочного покрытия или поверхностей с гальваническим покрытием мебели камина и/или горелки, обусловленные термическими нагрузками или перегрузкой.
- стекла:
 - загрязнения сажей или въевшимися остатками сгоревших материалов, а также цветные или другие внешние изменения, связанные с термическими нагрузками.
- Использование неподходящего или не рекомендованного топлива. Для вашего устройства ebios-fire мы рекомендуем использовать биоэтанол от компании Spartherm Feuerungstechnik GmbH с концентрацией 96,6%.
- нарушение правил транспортировки и/или хранения
- ненадлежащее обращение с хрупкими элементами (например, стеклом и керамикой)
- ненадлежащее обращение и/или применение
- ненадлежащее заполнение устройства
- невыполнение работ по техническому обслуживанию
- неправильный монтаж или подключение устройства
- несоблюдение указаний руководства по монтажу и эксплуатации
- внесение технических изменений в конструкцию устройства посторонними лицами

7.6 УСТРАНЕНИЕ ДЕФЕКТОВ / РЕМОНТ

Вне зависимости от условий обязательного гарантийного обслуживания, которые имеют приоритет над условиями настоящего заявления о предоставлении гарантии в течение установленных законодательством гарантийных сроков, в рамках данной гарантии бесплатно устраняются любые дефекты, которые по имеющимся доказательствам вызваны браком материала или изготовления, при условии соблюдения остальных условий настоящего заявления о предоставлении гарантии.

В рамках настоящего заявления о предоставлении гарантии компания Spartherm Feuerungstechnik GmbH сохраняет за собой право устранить имеющийся дефект или произвести бесплатную замену устройства. Приоритетным является устранение дефектов. Настоящее заявление о предоставлении гарантии категорически исключает возмещение любого дополнительного ущерба, выходящего за рамки установленных законом гарантийных обязательств.

7.7 ПРОДЛЕНИЕ ГАРАНТИЙНОГО СРОКА

При подаче гарантийного обращения в соответствии с настоящим заявлением о предоставлении гарантии с целью устранения дефектов или замены устройства гарантийный срок на замененное устройство / компонент продлевается.

7.8 ЗАПАСНЫЕ ЧАСТИ

В случае использования запасных частей разрешается применять исключительно детали, изготовленные самим производителем или рекомендованные им к эксплуатации.

7.9 ОТВЕТСТВЕННОСТЬ

Повреждения и требования возмещения ущерба, причиной которых не являются дефекты поставленного компанией Spartherm Feuerungstechnik GmbH устройства, исключаются и не входят в объем настоящего заявления о предоставлении гарантии.

Исключением являются предусмотренные законом требования гарантийного обслуживания, если они имеют место в конкретном случае.

7.10 ЗАКЛЮЧИТЕЛЬНОЕ ПРИМЕЧАНИЕ

Помимо данных гарантийных условий и обязательств специализированный дилер / партнер по договору охотно проконсультирует Вас и окажет Вам практическую помощь. Настоятельно рекомендуется регулярно вызывать специалиста по установке печей / представителя специализированного дилера для проверки изделий ebios-fige.

Права на изменения и технические ошибки сохранены.

8. РАЗЪЯСНЕНИЯ КОНСТРУКТОРА ИНДИВИДУАЛЬНО ИЗГОТОВ- ЛЕННЫХ ПРЕДМЕТОВ МЕБЕЛИ / КАМИНА С QUADRA INSIDE

Фирма, выполняющая монтаж для покупателя индивидуально изготовленной мебели или индивидуально изготовленного камина с Quadra Inside, должна подтвердить покупателю соответствие конструкции (мебели/камина) и монтажа (Quadra Inside) действующим требованиям. Производитель подтверждает, что все перечисленные в данном руководстве пункты учтены и внесены в его конструкцию. Кроме того, производитель должен передать это руководство покупателю. Заявление производителя для покупателя выполняется в письменной форме.

Экземпляр инструкций для установщика индивидуально изготовленной мебели или камина готовы к загрузке с сайта www.ebios-fire.com.

Специальные рекомендации для Quadra Inside II SL и III SL

Топочные устройства с применением этанола Quadra Inside II SL и III SL состоят из компонентов, протестированных в соответствии со стандартом DIN 4734-1, однако, вследствие своего конструктивного типа, не подлежат классификации согласно действующему законодательству.

В отличие от Quadra Inside I SL, на модели Quadra Inside II SL и III SL стандарт DIN 4734-1 не распространяется, и они не могут тестироваться в соответствии с данной нормой. Тем не менее, встроенные в Quadra II SL и III SL горелки соответствуют протестированному варианту Quadra Inside I SL.

В случае данных изделий необходимо, чтобы конструктор перед отправкой изготовителю подтвердил, что проверки в отношении строительства, реализации и безопасности выполнены, а инструктаж пользователя в соответствии с указаниями изготовителя произведен. Только после получения подписанного заявления изделие поставляется производителем.

Шаблон сертификата, а также инструкции по выполнению проверки безопасности будут отправлены вам при заказе Quadra Inside II SL и III SL, или доступны для скачивания на сайте www.ebios-fire.com.

ВНИМАНИЕ: Хранить в надежном месте!

Пожалуйста, храните настоящее руководство вместе с действительным и четко датированным торговым чеком. Предъявляйте данные документы нашим монтажникам при проведении возможных сервисных работ.

ЗАПИСИ

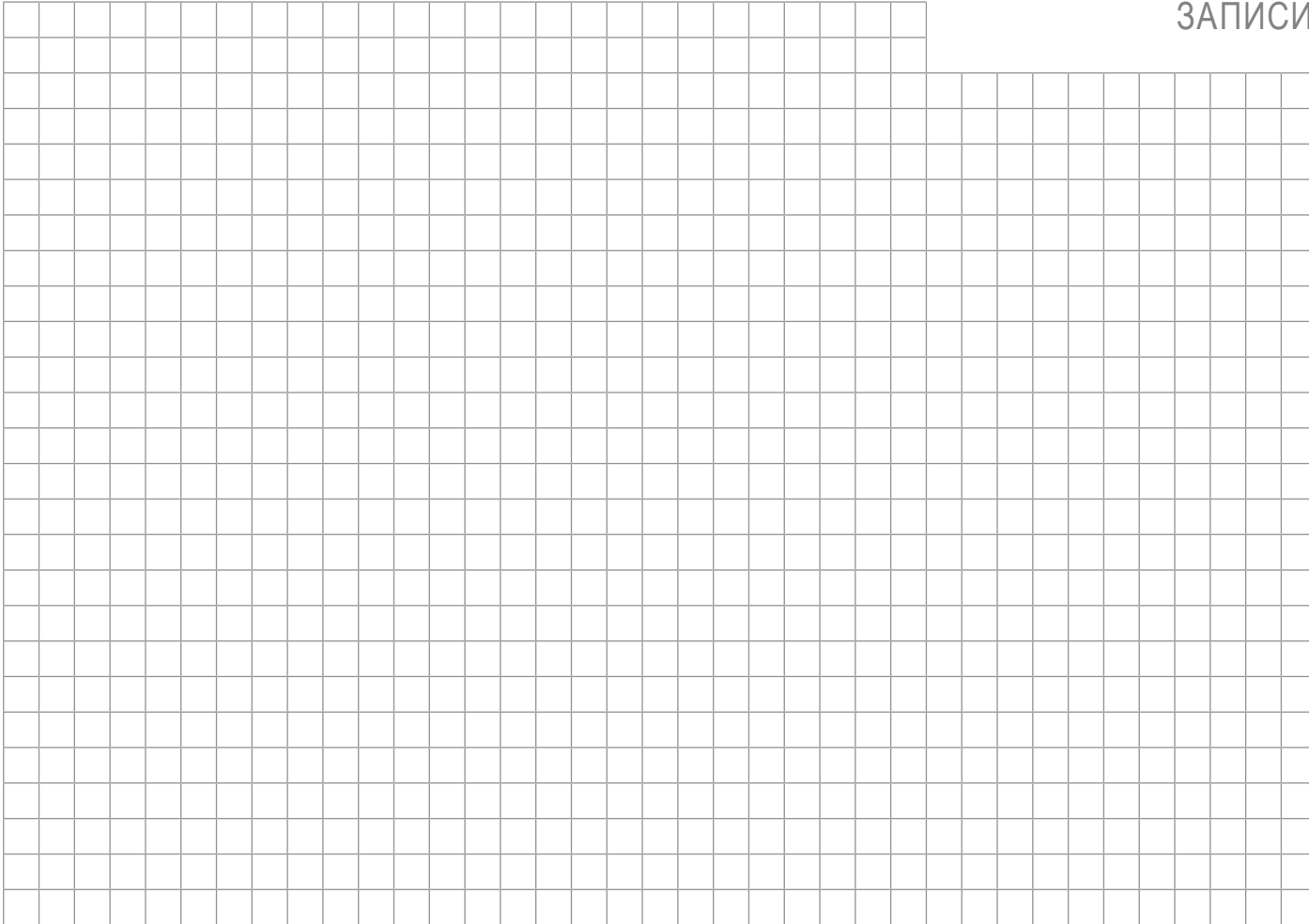

SPARTHERM

DIE WELTMARKE FÜR IHR WOHNZIMMER

The Global brand for your living room | La référence mondiale pour votre salon | Il marchio mondiale per il vostro soggiorno

La marca mundial para su salón | Het merk van wereldformaat voor uw woonkamer | Światowa marka do Państwa salonu

Торговая марка № 1 для Вашего дома

D Ihr Fachhändler | UK Your specialist dealer | F Votre revendeur spécialisé
IT Il vostro rivenditore specializzato | E Sus comercios especializados
NL Uw vakhandelaar | PL Państwa sprzedawca | РУС Ваш дилер



Spartherm Feuerungstechnik GmbH · Maschweg 38 · D-49324 Melle
Телефон +49 (0) 5422 94 41-0 · Факс +49 (0) 5422 9441-14 · www.spartherm.com